

TASCAM

D01377081C

MINI STUDIO CREATOR US-42B

MODE D'EMPLOI

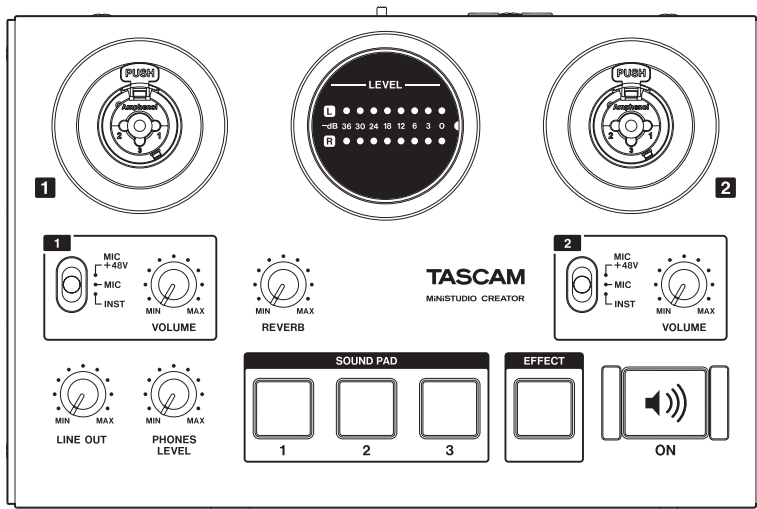

INSTRUCTIONS DE SÉCURITÉ IMPORTANTES

Pour le Canada

THIS CLASS B DIGITAL APPARATUS COMPLIES WITH CANADIAN ICES-003.

CET APPAREIL NUMÉRIQUE DE LA CLASSE B EST CONFORME À LA NORME NMB-003 DU CANADA.



Ce produit est conforme aux directives européennes et aux autres réglementations de la Commission européenne.

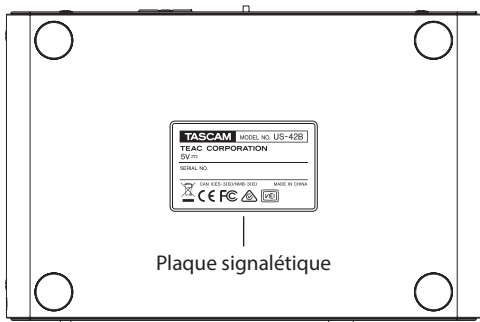

Plaque signalétique

- 1 Lisez ces instructions.
- 2 Conservez ces instructions.
- 3 Tenez compte de tous les avertissements.
- 4 Suivez toutes les instructions.
- 5 N'utilisez pas cet appareil avec de l'eau à proximité.
- 6 Ne nettoyez l'appareil qu'avec un chiffon sec.
- 7 Ne bloquez aucune ouverture de ventilation. Installez-le conformément aux instructions du fabricant.
- 8 Ne l'installez pas près de sources de chaleur telles que des radiateurs, bouches de chauffage, poêles ou autres appareils (y compris des amplificateurs) dégageant de la chaleur.
- 9 Ne neutralisez pas la fonction de sécurité de la fiche polarisée ou de terre. Une fiche polarisée a deux broches, l'une plus large que l'autre. Une fiche de terre a deux broches identiques et une troisième broche pour la mise à la terre. La broche plus large ou la troisième broche servent à votre sécurité. Si la fiche fournie n'entre pas dans votre prise, consultez un électricien pour le remplacement de la prise obsolète.
- 10 Évitez de marcher sur le cordon d'alimentation et de le pincer, en particulier au niveau des fiches, des prises secteur, et du point de sortie de l'appareil.
- 11 N'utilisez que des fixations/accessoires spécifiés par le fabricant.
- 12 Utilisez-le uniquement avec des chariots, socles, trépieds, supports ou tables spécifiés par le fabricant ou vendus avec l'appareil. Si un chariot est utilisé, faites attention à ne pas être blessé par un renversement lors du déplacement de l'ensemble chariot/appareil.
- 13 Débranchez cet appareil en cas d'orage ou de non utilisation prolongée.
- 14 Confiez toute réparation à des techniciens de maintenance qualifiés. Une réparation est nécessaire si l'appareil a été endommagé d'une quelconque façon, par exemple si le cordon ou la fiche d'alimentation est endommagé, si du liquide a été renversé sur l'appareil ou si des objets sont tombés dedans, si l'appareil a été exposé à la pluie ou à l'humidité, s'il ne fonctionne pas normalement, ou s'il est tombé.



- L'appareil tire un courant nominal de veille de la prise secteur quand son interrupteur POWER ou STANDBY/ON n'est pas en position ON.
- La fiche secteur est utilisée comme dispositif de déconnexion et doit donc toujours rester disponible.
- Des précautions doivent être prises en cas d'utilisation d'écouteurs ou d'un casque avec le produit car une pression sonore excessive (volume trop fort) dans les écouteurs ou dans le casque peut causer une perte auditive.
- Si vous rencontrez des problèmes avec ce produit, contactez TEAC pour une assistance technique. N'utilisez pas le produit tant qu'il n'a pas été réparé.

ATTENTION

- N'exposez pas cet appareil aux gouttes ni aux éclaboussures.
- Ne placez pas d'objet rempli de liquide sur l'appareil, comme par exemple un vase.
- N'installez pas cet appareil dans un espace confiné comme une bibliothèque ou un meuble similaire.
- L'appareil doit être placé suffisamment près de la prise de courant pour que vous puissiez à tout moment attraper facilement la fiche du cordon d'alimentation.
- Si le produit utilise des piles/batteries (y compris un pack de batteries ou des batteries fixes), elles ne doivent pas être exposées au soleil, au feu ou à une chaleur excessive.
- PRÉCAUTION pour les produits qui utilisent des batteries remplaçables au lithium : remplacer une batterie par un modèle incorrect entraîne un risque d'explosion. Remplacez-les uniquement par un type identique ou équivalent.

■ Pour les consommateurs européens

Mise au rebut des équipements électriques et électroniques

- (a) Tous les équipements électriques et électroniques doivent être traités séparément de la collecte municipale d'ordures ménagères dans des points de collecte désignés par le gouvernement ou les autorités locales.
- (b) En vous débarrassant correctement des équipements électriques et électroniques, vous contribuerez à la sauvegarde de précieuses ressources et à la prévention de potentiels effets négatifs sur la santé humaine et l'environnement.
- (c) Le traitement incorrect des déchets d'équipements électriques et électroniques peut avoir des effets graves sur l'environnement et la santé humaine en raison de la présence de substances dangereuses dans les équipements.
- (d) Le symbole de poubelle sur roues barrée d'une croix indique que les équipements électriques et électroniques doivent être collectés et traités séparément des déchets ménagers. 
- (e) Des systèmes de retour et de collecte sont disponibles pour l'utilisateur final. Pour des informations plus détaillées sur la mise au rebut des vieux équipements électriques et électroniques, veuillez contacter votre mairie, le service d'ordures ménagères ou le magasin dans lequel vous avez acheté l'équipement.

Sommaire

INSTRUCTIONS DE SÉCURITÉ IMPORTANTES.....	2
Introduction	4
Caractéristiques	4
Éléments fournis.....	5
Conventions employées dans ce mode d'emploi	5
Marques commerciales et copyrights.....	5
Précautions concernant l'emplacement et l'emploi.....	5
Utilisation du site mondial TEAC.....	6
Attention à la condensation	6
Nettoyage de l'unité.....	6
À propos du service d'assistance clientèle TASCAM.....	6
Diffusion en direct.....	6
Nomenclature et fonctions des parties.....	8
Face supérieure	8
Face avant.....	9
Face arrière.....	10
Installation du logiciel dédié.....	10
Installation des logiciels pour Windows.....	10
Installation du logiciel pour Mac.....	11
Travailler avec le Gatekeeper	12
Connexion de l'alimentation.....	13
Avec un ordinateur (Windows/Mac)	13
Avec un appareil iOS.....	13
Schémas de connexion	14
Branchement à un ordinateur	14
Branchement à des appareils iOS.....	14
Branchements audio.....	14
Ouverture du panneau de réglages	15
Windows.....	15
Mac	15
Présentation du panneau de réglages.....	16
Emploi de la barre de menus du panneau de réglages.....	16
Page EASY.....	18
Page EXPERT.....	19
Réglages du pilote à des fins spécifiques (Windows uniquement).....	22
Création de podcasts (Windows uniquement).....	22
Emploi de la fonction ducking	23
Fonction de notification	24
Fonction de mise à jour automatique du panneau de réglages et du firmware	24
Guide des applications.....	25
Windows.....	25
macOS.....	25
Guide de dépannage	26
Caractéristiques techniques.....	27
Données	27
Valeurs d'entrée audio analogique	27
Valeurs de sortie audio analogique.....	27
Valeurs d'entrée/sortie de commande.....	28
Performances audio	28
Configurations requises.....	28
Windows.....	28
Mac	28
Appareil iOS.....	29
Pilotes audio pris en charge.....	29
Caractéristiques générales.....	29
Dessins avec cotes	29
Schéma synoptique.....	30

Introduction

Merci beaucoup d'avoir choisi le MiNiSTUDIO CREATOR de TASCAM.

Avant d'utiliser cette unité, lisez attentivement ce mode d'emploi pour pouvoir l'utiliser correctement et apprécier de travailler avec elle durant de nombreuses années. Une fois la lecture de ce mode d'emploi terminée, veillez à le conserver en lieu sûr pour référence ultérieure.

Vous pouvez aussi télécharger ce mode d'emploi depuis le site mondial de TEAC (<https://teac-global.com/>).

Avant de brancher cette unité à un ordinateur, un logiciel dédié doit être téléchargé et installé sur l'ordinateur.

Caractéristiques

La série MiNiSTUDIO d'interfaces audio personnelles est conçue pour faciliter la diffusion de prestations audio sur Internet.

Le MiNiSTUDIO CREATOR, qui est un modèle perfectionné de la série MiNiSTUDIO, prend en charge à la fois les applications de diffusion en live et de production ainsi que l'utilisation simultanée de deux micros. Les utilisateurs peuvent profiter du streaming et de la production avec des fonctionnalités de pointe.

- Interface audio conçue spécifiquement pour la diffusion en live sur Internet avec la prise en charge non seulement de Windows, mais également de Mac et iOS
- La fonction de déclenchement d'effet sonore (SOUND PAD), les effets vocaux et la réverbération apportent de nombreuses possibilités de prestations audio
- Interface utilisateur d'emploi facile conçue pour la diffusion sur Internet
- Deux prises d'entrée permettent diverses applications dont des prestations avec chant et guitare et des interviews
- Le mode CREATOR est parfait pour créer des contenus vidéo et de la musique.

■ Note sur le fonctionnement de l'ordinateur

Si vous n'êtes pas sûr de quoi que ce soit ayant trait au fonctionnement de base d'un ordinateur lorsqu'il est mentionné dans une explication de ce mode d'emploi, veuillez vous référer au mode d'emploi de l'ordinateur.

Pour utiliser cette unité avec un ordinateur, un logiciel dédié doit être installé sur l'ordinateur.

Pour plus de détails sur l'installation du logiciel, voir « Installation du logiciel dédié » en page 10.

Éléments fournis

Ce produit est livré avec les éléments suivants.

Ouvrez l'emballage avec soin pour ne pas endommager ces éléments. Conservez la boîte et les matériaux d'emballage pour de futurs transports.

Si un élément quelconque est manquant ou a été endommagé durant le transport, veuillez contacter le magasin dans lequel vous avez acheté cette unité.

- Unité principale..... × 1
- Câble USB..... × 1
- Mode d'emploi (ce document)..... × 1

La garantie est incluse à la fin du mode d'emploi anglais.

Conventions employées dans ce mode d'emploi

Dans ce document, les conventions suivantes sont employées :

- Les touches, connecteurs et autres parties physiques de cette unité sont indiqués au moyen de caractères gras comme ceci : bouton **VOLUME**.
- Les informations qui s'affichent sur l'écran d'un ordinateur sont indiquées sous la forme : « OK ».
- Des informations supplémentaires sont fournies si besoin est sous les intitulés CONSEIL, NOTE et ATTENTION.

CONSEIL

Ce sont des conseils concernant l'emploi de l'unité.

NOTE

Ce sont des explications supplémentaires et des descriptions de cas particuliers.

ATTENTION

Ne pas suivre ces instructions peut par exemple entraîner des blessures, des dommages pour l'équipement ou la perte de données enregistrées.

Marques commerciales et copyrights

- TASCAM and MiNiSTUDIO are registered trademarks of TEAC Corporation.
- Microsoft and Windows are either registered trademarks or trademarks of Microsoft Corporation in the United States and/or other countries.
- Apple, Mac, macOS, iPad and iPod touch are trademarks of Apple Inc.
- Lightning is a trademark of Apple Inc.
- App Store is a service mark of Apple Inc.
- IOS is a trademark or registered trademark of Cisco in the U.S. and other countries and is used under license.
- ASIO is a trademark of Steinberg Media Technologies GmbH.



- Other company names, product names and logos in this document are the trademarks or registered trademarks of their respective owners.
-

Précautions concernant l'emplacement et l'emploi

- La plage de température de fonctionnement de cette unité se situe entre 5 °C et 35 °C.
- Ne placez pas cette unité dans les types d'emplacement suivants. Cela pourrait dégrader la qualité sonore ou causer des mauvais fonctionnements.
 - Lieux sujets à des vibrations importantes
 - Près de fenêtres ou en exposition directe au soleil
 - Près de chauffages ou dans des lieux extrêmement chauds
 - Lieux extrêmement froids
 - Lieux mal ventilés ou très humides
 - Lieux très poussiéreux
- Ne placez pas cette unité sur un amplificateur de puissance ou un autre appareil générant de la chaleur.

Utilisation du site mondial TEAC

Vous pouvez télécharger des mises à jour pour cette unité depuis le site mondial :

<https://teac-global.com/>

Dans la section TASCAM Downloads (téléchargements TASCAM), sélectionnez la langue souhaitée afin d'ouvrir la page de téléchargement du site web pour cette langue.

Attention à la condensation

Si l'unité est déplacée d'un endroit froid à un endroit chaud, ou utilisée après un changement soudain de température, il existe un risque de condensation ; la vapeur de l'air peut se condenser sur le mécanisme interne, empêchant le bon fonctionnement. Pour empêcher cela ou si cela se produit, laissez l'unité une ou deux heures à la température de la nouvelle pièce avant de l'utiliser.

Nettoyage de l'unité

Essayez l'unité avec un chiffon sec et doux pour la nettoyer. Ne l'essuyez pas avec des lingettes de nettoyage contenant des produits chimiques, du diluant, de l'alcool ou d'autres agents chimiques. Cela pourrait endommager la surface ou causer une décoloration.

À propos du service d'assistance clientèle TASCAM

Les produits TASCAM ne bénéficient d'une assistance et d'une garantie que dans leur pays/région d'achat. Pour bénéficier d'une assistance après l'achat, recherchez dans la liste des distributeurs TASCAM fournie sur le site mondial TEAC (<https://teac-global.com/>) la société ou le représentant local pour la région dans laquelle vous avez acheté le produit et contactez cette organisation.

Diffusion en direct

■ Préparation de l'ordinateur (installation du logiciel dédié).

1. Téléchargez depuis le site mondial TEAC (<https://teac-global.com/>) le logiciel pour le système d'exploitation que vous utilisez et suivez les procédures du programme pour l'installation. Voir « Installation du logiciel dédié » en page 10 pour des détails.

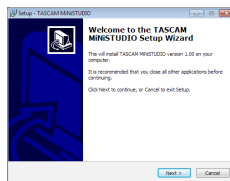

Écran du programme d'installation

2. Effectuez les réglages suivants selon l'ordinateur que vous utilisez.

Windows

Ouvrez le Panneau de configuration Son et choisissez « MiNiSTUDIO US-32/42 » comme Périphérique par défaut à la fois dans l'onglet lecture et dans l'onglet Enregistrement (voir « Windows » en page 25).

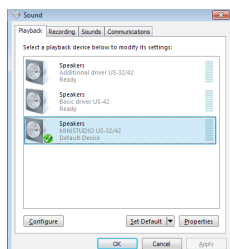

Mac

Ouvrez le dossier Utilitaires dans le dossier Applications et double-cliquez sur « Configuration audio et MIDI ». Ensuite, choisissez « MiNiSTUDIO US-42 » pour « Utiliser ce périphérique pour l'entrée audio » et « Utiliser ce périphérique pour la sortie audio » (voir « macOS » en page 25).

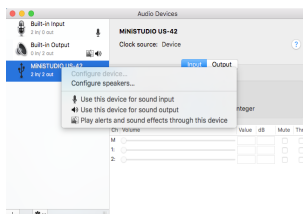

■ Configuration de l'unité

NOTE

Pour des détails sur la prise d'entrée **IN 1** (①) et d'autres parties, voir « Face supérieure » en page 8 et « Face avant » en page 9.

- Réglez le sélecteur **LOOPBACK** (⑱) sur **ON**.
- Vérifiez que le bouton **VOLUME** (④) de l'entrée **IN 1** est réglé sur **MIN** avant de brancher un micro.
 - Branchez un micro électrostatique ou dynamique à la prise **IN 1** (①).
 - Si vous utilisez un casque à fiche 4 contacts avec micro intégré, branchez-le à la prise **PHONES (TRRS)** (⑯).
 - Si vous utilisez un micro-casque, branchez la fiche du casque à la prise **PHONES (TRRS)** (⑯) et la fiche du micro à la prise **MIC** (⑰).

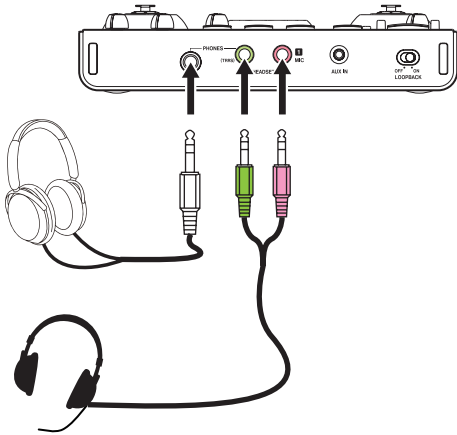

- Réglez le sélecteur de type de micro (⑤) pour la prise d'entrée **IN 1** (①) en fonction du type de micro branché comme suit.
 - MIC +48V** Micro électrostatique (nécessitant une alimentation)
 - MIC** Micro dynamique (ne nécessitant pas d'alimentation)

NOTE

Si vous utilisez un casque à fiche 4 contacts avec micro intégré ou un micro-casque, vous pouvez régler ce paramètre sur **MIC +48V** ou **MIC**.

- Parlez ou chantez quelque chose et tournez le bouton **VOLUME** (④) de la prise d'entrée **IN 1** jusqu'à ce que l'indicateur de niveau **LEVEL** (②) s'allume en vert.
- Vérifiez que le bouton de volume du casque (⑥) est réglé sur **MIN** et branchez le casque à la prise casque (⑮).

Si vous utilisez cette unité pour une diffusion en direct, afin d'éviter une réinjection en boucle du signal (larsen), employez un casque ou des écouteurs à la place des enceintes.

- Si vous souhaitez appliquer une réverbération sur votre voix, tournez le bouton **REVERB** (⑩).
- Pressez la touche **ON** (⑬) afin de l'allumer pour terminer la préparation.

Le son sera alors envoyé à l'ordinateur, aussi faites les réglages de début de streaming dans le logiciel de streaming.

Commencez la diffusion en direct.

ATTENTION

Référez-vous aux pages d'aide du logiciel de streaming pour effectuer ses différents réglages.

Référez-vous aux pages suivantes pour utiliser les autres fonctions de cette unité.

Action souhaitée	Page
Employer des effets sur la voix	page 18 page 19
Lire de la musique de fond sur l'ordinateur	page 25
Déclencher des effets sonores (fonction déclencheur SOUND PAD)	page 18 page 19
Utiliser un appareil iOS (connexion)	page 13
Utiliser un appareil iOS (alimentation)	page 13
Utiliser la musique venant d'une tablette ou d'un autre appareil connecté	page 9, ⑱
Utiliser l'unité comme interface audio (création de musique et de vidéo)	page 9, ⑲

Nomenclature et fonctions des parties

Face supérieure

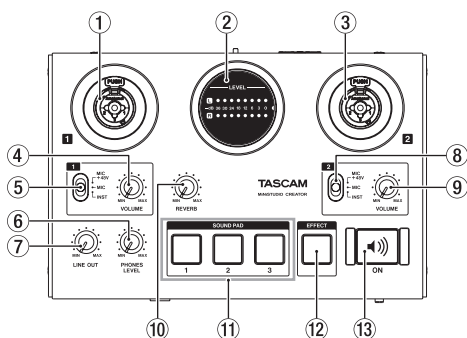

① Prise d'entrée IN 1 (symétrique/asymétrique)

Cette prise mixte XLR/jack TRS est une entrée analogique. Elle accepte une entrée à haute impédance, y compris celle directe d'une guitare.

- XLR (1 : masse, 2 : point chaud, 3 : point froid)
- TRS (pointe = point chaud, bague = point froid, manchon = masse)

Utilisez le bouton **VOLUME** (4) de l'entrée **IN 1** pour régler le niveau d'entrée.

Utilisez le sélecteur (5) de l'entrée **IN 1** pour choisir entre l'entrée ligne symétrique (**MIC +48V / MIC**) et l'entrée asymétrique (**INST**) pour la prise jack TRS.

Si vous branchez directement une guitare, une basse ou un autre instrument, réglez le sélecteur (5) de la prise d'entrée **IN 1** sur **INST**.

② Indicateurs de niveau LEVEL

Ils affichent le niveau des signaux analogiques entrants. Quand un signal entre, ces indicateurs s'allument en jaune si le niveau est trop faible ou trop élevé, en vert s'il est correct et en rouge en cas de distorsion du signal.

③ Prise d'entrée IN 2 (symétrique/asymétrique)

Cette prise mixte XLR/jack TRS est une entrée analogique. Elle accepte une entrée à haute impédance, y compris celle directe d'une guitare.

- XLR (1 : masse, 2 : point chaud, 3 : point froid)
- TRS (pointe = point chaud, bague = point froid, manchon = masse)

Utilisez le bouton **VOLUME** (9) de l'entrée **IN 2** pour régler le niveau d'entrée.

Utilisez le sélecteur (8) de l'entrée **IN 2** pour choisir entre l'entrée ligne symétrique (**MIC +48V / MIC**) et l'entrée asymétrique (**INST**) pour la prise jack TRS.

Si vous branchez directement une guitare, une basse ou un autre instrument, réglez le sélecteur (8) de la prise d'entrée **IN 2** sur **INST**.

④ Bouton VOLUME de l'entrée IN 1

Utilisez-le pour régler les niveaux d'entrée par la prise **IN 1** (1) sur le dessus de l'unité, ainsi que par l'entrée micro pour les casques à fiche 4 contacts avec micro intégré (16) et par l'entrée micro d'un micro-casque (17).

ATTENTION

La prise d'entrée **IN 1** (1) sur le dessus de l'unité, l'entrée micro pour un casque à fiche 4 contacts avec micro intégré (16) et l'entrée micro pour fiche de micro-casque (17) ne peuvent pas être utilisées en même temps.

⑤ Sélecteur d'entrée IN 1

Réglez-le en fonction de la source branchée à la prise d'entrée **IN 1** (1) sur le dessus de l'unité.

MIC +48V	Micro (alimentation fantôme activée, +48V)
MIC	Micro (alimentation fantôme désactivée)
INST	Instrument

NOTE

- Si vous utilisez un casque à fiche 4 contacts avec micro intégré ou un micro-casque, vous pouvez régler ce paramètre sur **MIC +48V** ou **MIC**.
- L'alimentation fantôme n'est pas fournie par la prise jack TRS.

⑥ Bouton PHONES LEVEL

Permet de régler le niveau de sortie par la prise casque (15) et par les sorties casque pour casque à fiche 4 contacts avec micro intégré (16).

ATTENTION

Avant de brancher un casque, ramenez le bouton de volume du casque au minimum. Ne pas le faire pourrait entraîner la production d'un bruit fort et soudain risquant par exemple d'endommager votre audition.

⑦ Bouton de volume de sortie ligne

Utilisez-le pour régler le niveau de sortie par les prises **LINE OUT L/R** (20) à l'arrière de l'unité.

⑧ Sélecteur d'entrée IN 2

Réglez-le en fonction de la source branchée à la prise d'entrée **IN 2** (3) sur le dessus de l'unité.

MIC +48V	Micro (alimentation fantôme activée, +48V)
MIC	Micro (alimentation fantôme désactivée)
INST	Instrument

NOTE

L'alimentation fantôme n'est pas fournie par la prise jack TRS.

- ⑨ **Bouton VOLUME de l'entrée IN 2**
Utilisez-le pour régler le niveau d'entrée par la prise **IN 2** (③) sur le dessus de l'unité.

- ⑩ **Bouton REVERB**
Ce bouton règle l'intensité de l'effet de réverbération. Lorsqu'il est réglé à fond vers **MIN**, aucune réverbération n'est utilisée et le signal est à 100 % sec. Lorsqu'il est réglé à fond vers **MAX**, le signal est à 100 % issu de la réverbération. Utilisez le panneau de réglages pour régler le type et les paramètres de la réverbération (voir « Présentation du panneau de réglages » en page 16).

- ⑪ **Pads déclencheurs SOUND PAD (1/2/3)**
Pressez ces pads pour faire jouer les sons que vous avez choisis dans le panneau de réglages. Pressez-les fort pour jouer les sons fort et doucement pour jouer les sons doucement. Utilisez le panneau de réglages pour définir les paramètres des pads déclencheurs SOUND PAD (voir « Présentation du panneau de réglages » en page 16).

- ⑫ **Touche EFFECT**
Utilisez-la pour activer/désactiver l'effet sur les sons entrant par la prise **IN 1/IN 2** sur le dessus de l'unité, ainsi que par l'entrée micro pour les casques à fiche 4 contacts avec micro intégré (⑩) et par l'entrée micro d'un micro-casque (⑰) à l'avant de l'unité.

Réglez le type et les paramètres de l'effet dans le panneau de réglages (voir « Présentation du panneau de réglages » en page 16).

- ⑬ **Touche ON**
Active et désactive la transmission audio vers l'ordinateur.

Active et désactive le mode de diffusion à l'antenne. Si le sélecteur **LOOPBACK** (⑲) est réglé sur **ON**, quand cette touche est activée, elle s'allume et le son entrant (①, ③, ⑯, ⑰ et ⑱) ainsi que le son venant de l'ordinateur (par exemple le son lu par des applications audio) sont mixés et envoyés à l'ordinateur.

Elle est activée par défaut quand le sélecteur **LOOPBACK** (⑲) est réglé sur **OFF**.

Face avant

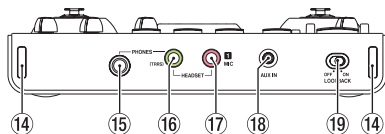

- ⑭ **Attaches de sangle**
- ⑮ **Prise PHONES (stéréo standard)**
Utilisez cette prise jack stéréo standard pour brancher un casque stéréo.
Les mêmes signaux sont produits par les prises **LINE OUT L** et **R**.
- ⑯ **Prise PHONES (TRRS) (mini-jack stéréo)**
Branchez un casque stéréo à cette prise mini-jack stéréo.
Cette unité prend en charge l'entrée et la sortie pour des casques à fiche 4 contacts avec micro intégré et la sortie pour des micros-casques.

ATTENTION

Avant de brancher un casque, réduisez le volume au minimum avec le bouton de volume du casque (⑥). Ne pas le faire pourrait entraîner la production d'un bruit fort et soudain risquant par exemple d'endommager votre audition.

- ⑰ **Prise MIC (mini-jack 2 points)**
Branchez la fiche micro d'un micro-casque à cette prise mini-jack 2 points (TS).

ATTENTION

La prise d'entrée **IN 1** (①) sur le dessus de l'unité, l'entrée micro pour un casque à fiche 4 contacts avec micro intégré (⑩) et l'entrée micro pour fiche de micro-casque (⑰) ne peuvent pas être utilisées en même temps.

Si plusieurs des prises d'entrée ci-dessus sont connectées en même temps, le son n'entre que par la prise ayant la priorité la plus élevée.

De la plus haute à la plus basse priorité, il y a les prises **PHONES (TRRS)** (⑯), **MIC** (⑰) et **IN 1** (①).

- ⑱ **Prise AUX IN (mini-jack stéréo)**
La musique d'ambiance peut être produite par un lecteur audio portable ou un autre appareil externe à prise de sortie ligne connectée à l'aide d'un câble mini-jack stéréo.
Utilisez le réglage de niveau de sortie de l'appareil connecté pour ajuster le niveau d'entrée.

- ⑲ **Sélecteur LOOPBACK**
Réglez ce sélecteur en fonction de votre utilisation (voir « Emploi de la barre de menus du panneau de réglages » en page 16).

Face arrière

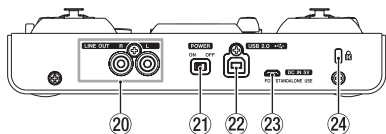

- ⑳ **Prises LINE OUT L/R (asymétriques)**
Ces prises RCA sont des sorties ligne analogiques.
- ㉑ **Interrupteur d'alimentation POWER**
Sert à mettre l'unité en service (On) ou en veille (Off).
À l'allumage de l'unité, les indicateurs de niveau **LEVEL** (㉒) s'allument entièrement une fois.
- ㉒ **Port USB 2.0**
Utilisez le câble USB fourni pour relier l'unité à un ordinateur (compatible USB 2.0).

ATTENTION

- Lorsque cette unité est branchée à un ordinateur, elle reçoit son alimentation du port USB de l'ordinateur. Selon l'ordinateur, le port USB peut ne pas être en mesure de fournir une alimentation suffisante pour faire fonctionner l'unité.
- En cas de connexion à un port USB 3.0, la liaison se fera en mode High Speed (haute vitesse) équivalent à l'USB 2.0 (480 Mbit/s maximum).
- Après qu'un ordinateur se soit remis en service depuis le mode de veille, si l'unité ne fonctionne pas correctement, éteignez-la et rallumez-la ou débranchez et rebranchez le câble USB.
- L'USB 1.1 n'est pas pris en charge.

- ㉓ **Connecteur d'alimentation DC IN 5V**
En cas de connexion à un appareil iOS ou à un autre équipement ne pouvant pas alimenter cette unité, vous devez faire appel à un adaptateur d'alimentation USB, à une batterie mobile ou à une autre source d'alimentation. Voir « Avec un appareil iOS » en page 13 pour des détails.

- ㉔ **Fixation de sécurité Kensington**

Installation du logiciel dédié

Pour utiliser cette unité avec un ordinateur, un logiciel dédié doit être installé sur l'ordinateur. Téléchargez le tout dernier logiciel pour le système d'exploitation que vous utilisez depuis le site mondial TEAC (<https://teac-global.com/>).

- Installer le logiciel dédié sur un ordinateur Windows installe aussi le pilote Windows et l'application Settings Panel (panneau de réglages).
- Installer le logiciel dédié sur un Mac n'installe que l'application Settings Panel (panneau de réglages). Le pilote standard du système d'exploitation sera utilisé.
- En cas d'utilisation de cette unité avec un appareil iOS, le pilote standard du système d'exploitation sera utilisé, il n'est donc pas nécessaire d'installer de logiciel dédié.

ATTENTION

Avant de lancer le logiciel d'installation, fermez les autres applications.

Installation des logiciels pour Windows

ATTENTION

- Terminez l'installation des logiciels Windows sur l'ordinateur avant de brancher l'unité à celui-ci à l'aide du câble USB.
- Si vous avez déjà branché l'unité à l'ordinateur à l'aide du câble USB avant d'avoir installé les logiciels Windows et que l'Assistant Ajout de nouveau matériel détecté a été lancé, fermez le message et débranchez le câble USB.

■ Procédures d'installation des logiciels Windows

1. Téléchargez depuis le site mondial TEAC (<https://teac-global.com/>) les logiciels Windows les plus récents pour le système d'exploitation que vous utilisez et sauvegardez-les sur l'ordinateur devant être employé avec l'unité.
2. Ouvrez les logiciels Windows (fichier zip) sauvegardés, par exemple sur le bureau de l'ordinateur.
3. Double-cliquez sur le fichier « TASCAM_MiNiSTUDIO_Installer_XXX.exe » (XXX est le numéro de version), dans le dossier qui apparaît après décompression, pour automatiquement lancer le logiciel d'installation.
4. Quand un écran « Avertissement de sécurité » ou « Contrôle de compte d'utilisateur » apparaît, cliquez sur le bouton « Oui ».

5. Quand l'écran de l'Assistant d'installation apparaît, cliquez sur le bouton « Next » (Suivant).

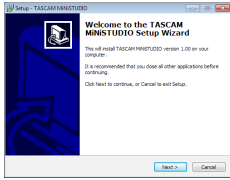

6. Lisez le contenu du contrat de licence (License Agreement) puis sélectionnez « I accept the terms in the license agreement » (J'accepte les termes du contrat) si vous en acceptez les termes. Puis cliquez sur le bouton « Next » (Suivant).

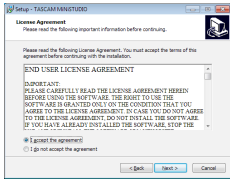

7. Cliquez sur le bouton « Install » (Installer).

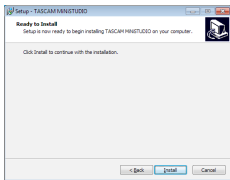

8. Cliquez sur le bouton « Install » (Installer) dans la fenêtre qui s'ouvre pour lancer l'installation (Windows 8.1 / Windows 7).

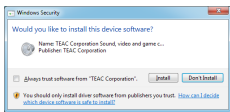

9. L'écran suivant apparaît quand l'installation est terminée. Cliquez sur le bouton « Finish » (Terminer).

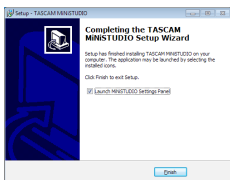

10. Le programme d'installation se fermera et le panneau de réglages Windows (Settings Panel) s'ouvrira.

NOTE

Après l'installation logicielle, le pilote du périphérique sera installé la première fois que l'unité sera connectée par USB. À cet instant, Windows lancera automatiquement une recherche Windows Update, et il peut falloir un certain temps pour que la connexion de l'unité soit détectée. Si l'unité n'est toujours pas reconnue après un certain temps, ouvrez l'écran d'installation du logiciel depuis la zone de message située en bas à droite de l'écran de l'ordinateur et cliquez sur « Ignorer la recherche de pilote dans Windows Update » pour annuler la recherche.

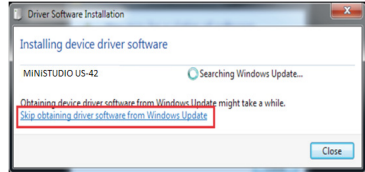

Installation du logiciel pour Mac

NOTE

- Installez le logiciel pour Mac sur l'ordinateur avant de brancher l'unité à celui-ci à l'aide du câble USB.
- Selon le réglage du Gatekeeper, un message d'avertissement peut apparaître au cours de l'installation. Voir « Travailler avec le Gatekeeper » pour de plus amples informations sur le Gatekeeper.

■ Procédures d'installation du logiciel Mac

1. Téléchargez depuis le site mondial TEAC (<https://teac-global.com/>) le logiciel le plus récent pour le système d'exploitation que vous utilisez et enregistrez-le sur l'ordinateur devant être employé avec l'unité.
2. Double-cliquez sur « TASCAM_MiNiSTUDIO Installer_XXX.dmg » (XXX est le numéro de version) qui est le fichier image disque sauvegardé pour le logiciel Mac, et double-cliquez sur « MiNiSTUDIO Installer.pkg » dans le dossier qui s'ouvre.



NOTE

Selon le paramétrage de l'ordinateur, le fichier zip téléchargé peut ne pas s'être ouvert automatiquement. Dans ce cas, ouvrez d'abord le fichier zip, puis double-cliquez sur le fichier image disque.

3. Lorsque le programme d'installation démarre, cliquez sur le bouton « Continuer ».

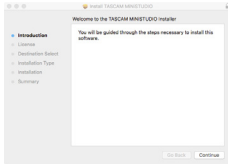

4. Ensuite, sélectionnez la langue souhaitée et cliquez sur le bouton « Continuer »).

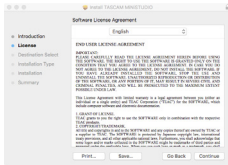

5. Cliquez sur le bouton « Lire la licence » et prenez connaissance du contrat de licence du logiciel. Si vous êtes d'accord avec le contenu, cliquez sur « Accepter ».

Puis cliquez sur le bouton « Suivant ».

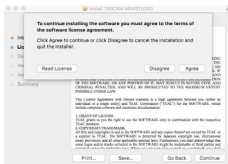

6. Cliquez sur le bouton « Installer » dans la fenêtre qui s'ouvre pour lancer l'installation.

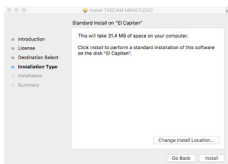

7. L'écran suivant apparaît quand l'installation est terminée. Cliquez sur le bouton « Fermer ».

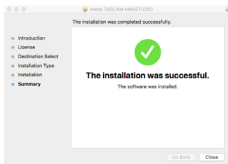

Travailler avec le Gatekeeper

Lors de l'utilisation sous macOS, selon le réglage de la fonction de sécurité Gatekeeper, un message d'avertissement peut apparaître au cours de l'installation.

La solution dépend du message d'avertissement affiché. Suivez les explications ci-dessous pour plus de détails.

■ Quand le réglage de Gatekeeper est « Autoriser les applications téléchargées de : Mac App Store »

L'avertissement de sécurité suivant peut apparaître : « 'MiNiSTUDIO_Installer.pkg' ne peut pas être ouvert car il n'a pas été téléchargé à partir du Mac App Store ».

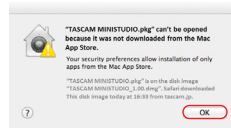

Dans ce cas, cliquez sur le bouton « OK » pour fermer le message. Ensuite, faites un Ctrl-Clic (ou un clic droit) sur le fichier et cliquez sur « Ouvrir ».

Quand apparaît le message d'avertissement « 'MiNiSTUDIO_Installer.pkg' ne peut pas être ouvert car il n'a pas été téléchargé à partir du Mac App Store. Êtes-vous sûr de vouloir l'ouvrir ? », cliquez sur le bouton « Ouvrir ».

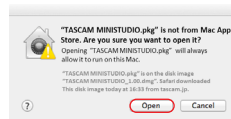

Ce message d'avertissement peut également apparaître lorsque le réglage du Gatekeeper est autre que « Autoriser les applications téléchargées de : Mac App Store ».

Le fichier peut continuer de refuser à s'ouvrir et le message « 'MiNiSTUDIO_Installer.pkg' ne peut pas être ouvert, car il n'a pas été téléchargé depuis le Mac App Store » peut apparaître à nouveau.



Dans ce cas, copiez le fichier depuis l'endroit où il se trouve sur le bureau ou dans un autre dossier, puis ouvrez-le. Sinon, changez le réglage du Gatekeeper en « Autoriser les applications téléchargées de : Mac App Store et développeurs identifiés » et ré-essayez de l'ouvrir.

Connexion de l'alimentation

Avec un ordinateur (Windows/Mac)

Normalement, quand cette unité est branchée à un ordinateur, elle est alimentée par le bus USB, rendant inutile une alimentation électrique séparée.

Avec un appareil iOS

Quand cette unité est connectée à un appareil iOS, il est nécessaire de brancher une batterie externe, un adaptateur d'alimentation USB ou une autre source d'alimentation de l'unité.

Branchez un boîtier de batteries externe (BP-6AA TASCAM) ou l'adaptateur secteur USB fourni avec l'iPad ou l'iPhone à un câble USB (vendu séparément) et branchez-le au port **DC IN 5V**.

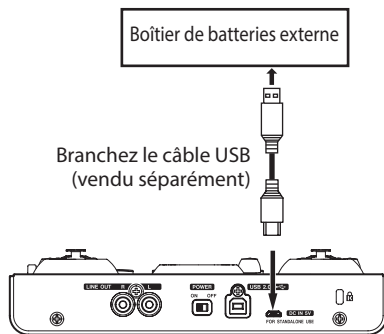

ATTENTION

- Il n'y a pas d'adaptateur secteur USB fourni avec un iPod touch. Pour l'emploi avec un iPod touch, achetez un authentique adaptateur secteur USB Apple (qui peut fournir un courant de 5 V et d'au moins 700 mA).
- Le fonctionnement avec d'autres boîtiers de batteries et adaptateurs secteur USB est possible, mais nous vous recommandons fortement l'emploi du boîtier de batteries externe BP-6AA TASCAM ou de l'authentique adaptateur secteur USB Apple fourni avec l'iPad/iPhone. Si vous utilisez un autre boîtier de batteries externe ou adaptateur secteur USB, sachez que l'alimentation fournie doit répondre aux exigences suivantes :
 - Tension fournie : 5 V
 - Courant fourni : 700 mA ou plus

Utiliser une alimentation aux caractéristiques autres que celles ci-dessus peut entraîner un dysfonctionnement, une surchauffe, un incendie ou d'autres problèmes. Si quoi que ce soit d'anormal se produit, cessez toute utilisation et contactez le revendeur chez qui vous avez acheté l'unité ou un service après-vente TASCAM pour demander une réparation.

■ Quand le réglage de Gatekeeper n'est pas « Autoriser les applications téléchargées de : Mac App Store »,

« 'MINI STUDIO Installer.pkg' est une application téléchargée depuis internet. Êtes-vous sûr de vouloir ouvrir ? » peut apparaître comme message d'avertissement de sécurité. Dans ce cas, cliquez sur le bouton « Ouvrir ».

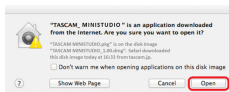

■ Changement du réglage de Gatekeeper

Le réglage de Gatekeeper peut être changé en utilisant le paramètre « Autoriser les applications téléchargées de : » en page « Général » du panneau « Sécurité & Confidentialité » des préférences système.

Pour changer ce réglage, vous devez cliquer sur l'icône de cadenas (🔒) en bas à gauche et saisir un mot de passe pour déverrouiller les réglages.

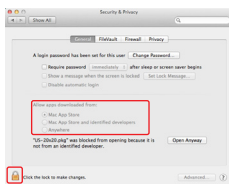

Ce réglage se reverrouillera lorsque vous cliquez sur le bouton 🔒 ou tapez Commande-Q pour fermer les Préférences de système ou cliquez sur « Tout afficher » pour fermer le panneau ouvert.

ATTENTION

Changer le réglage de Gatekeeper peut entraîner des risques liés à la sécurité.

Si vous avez changé le réglage du Gatekeeper pour réduire la sécurité (utiliser un des réglages moins contraignants), revenez aux réglages d'origine après avoir fait la mise à jour du logiciel et/ou du firmware (si vous devez installer une mise à jour du firmware immédiatement après celle du logiciel, faites cela après avoir installé la mise à jour du firmware).

Schémas de connexion

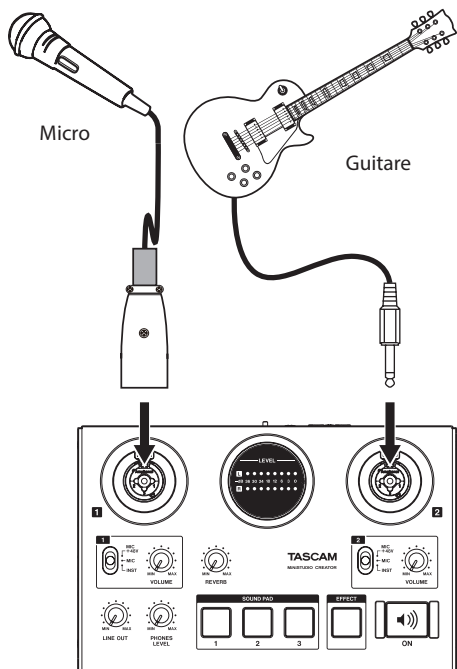

Exemples de branchement au MiNiSTUDIO (dessus)

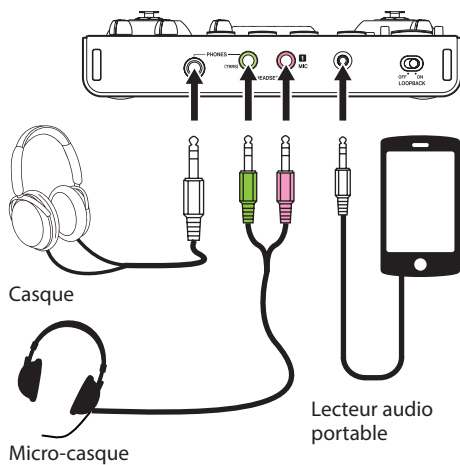

Exemples de branchement au MiNiSTUDIO (avant)

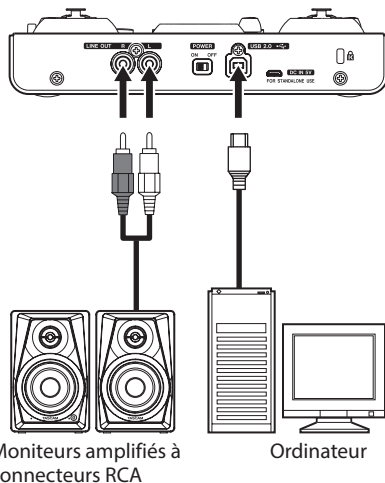

Exemples de branchement au MiNiSTUDIO (arrière)

Branchement à un ordinateur

Utilisez le câble USB fourni pour raccorder l'unité au port USB 2.0/3.0 d'un ordinateur.

Lorsque l'unité est alimentée, vous pouvez vous servir du panneau de réglages (Settings Panel) pour vérifier que la connexion USB est fonctionnelle.

ATTENTION

Si vous branchez cette unité à un ordinateur par exemple au travers d'un concentrateur (hub) USB, des sauts de signal audio, des bruits de clic et autres parasites peuvent être causés par d'autres appareils USB branchés à ce concentrateur. Pour cette raison, nous vous recommandons fortement de brancher cette unité à son propre port USB. Le branchement de claviers et souris USB au même bus ne devrait cependant pas être un problème.

Branchement à des appareils iOS

Vous aurez besoin d'un adaptateur pour appareil photo Lightning vers USB et du câble USB fourni avec cette unité pour brancher un appareil iOS.

Branchements audio

Les signaux audio analogiques entrant dans cette unité en provenance de micros et d'autres équipements audio peuvent être convertis en signaux numériques et envoyés à l'ordinateur par USB.

De plus, en branchant des enceintes (au travers d'un amplificateur si elles ne sont pas elles-mêmes amplifiées) ou un casque à cette unité, vous pouvez écouter les signaux audio entrant dans cette unité et ceux produits par l'ordinateur.

ATTENTION

Avant de brancher des équipements audio, réglez les boutons **VOLUME** (④, ⑨), de volume de sortie ligne (⑦) et de sortie casque (⑥) au minimum. Ne pas le faire pourrait causer des bruits forts et soudains dans l'équipement d'écoute, risquant de provoquer des dommages auditifs ou à l'équipement.

■ Branchement de microphones

Micros dynamiques

Réglez les sélecteurs des prises d'entrée **IN 1** / **IN 2** (⑤, ⑧) sur **MIC** et branchez les micros aux prises **IN 1/IN 2** (①, ③) sur le dessus de l'unité.

Micros électrostatiques (à condensateur)

Si vous utilisez un microphone électrostatique qui nécessite une alimentation fantôme, branchez-le à la prise XLR **IN 1** ou **IN 2** (① ou ③) et réglez le sélecteur d'entrée correspondant (⑤ ou ⑧) sur **MIC +48V**.

ATTENTION

- Avant de faire les branchements, éteignez (mettez en veille ou Standby) cette unité et tous les appareils à connecter (exceptés les ordinateurs/ appareils iOS).
- Ne réglez pas le sélecteur d'entrée des prises **IN 1/IN 2** (⑤ ou ⑧) sur **MIC +48V** (alimentation fantôme activée) si vous branchez un micro qui ne nécessite pas d'alimentation fantôme.
- Activer l'alimentation fantôme quand vous avez connecté un micro dynamique ou autre micro ne la nécessitant pas peut endommager cette unité et l'équipement connecté.
- Ne branchez/débranchez pas de micro quand l'alimentation fantôme est en service. Cela pourrait causer un grand bruit et endommager cette unité et l'équipement connecté.
- Réglez les boutons **VOLUME** (④, ⑨), de volume de sortie ligne (⑦) et de sortie casque (⑥) au minimum avant d'activer/désactiver l'alimentation fantôme. En fonction des micros connectés, des bruits forts et soudains peuvent être produits par l'équipement d'écoute et cela peut causer des dommages auditifs ou à l'équipement.
- Fournir une alimentation fantôme à certains microphones à ruban les détruira. En cas de doute, ne fournissez pas d'alimentation fantôme à un micro à ruban.
- Si vous branchez cette unité à un ordinateur portable alimenté par sa batterie et si vous réglez le sélecteur d'entrée des prises **IN 1/IN 2** (⑤ ou ⑧) sur **MIC +48V**, la batterie de l'ordinateur se déchargera plus rapidement.

■ Branchement de guitares

Pour brancher une guitare ou une basse directement à cette unité, utilisez la prise **IN 1** ou **IN 2** (① ou ③) sur le dessus de l'unité et réglez le sélecteur de la prise correspondante (⑤ ou ⑧) sur **INST**.

■ Branchement d'autres équipements audio

Branchez un autre équipement audio à la prise d'entrée externe (⑩) sur le devant de l'unité.

Utilisez le réglage de niveau de sortie de l'appareil connecté pour ajuster le niveau d'entrée.

■ Branchement de moniteurs

Branchez des moniteurs d'écoute de contrôle (enceintes amplifiées à connexions asymétriques) aux prises **LINE OUT L/R** à l'arrière de l'unité.

Utilisez le bouton de volume de sortie ligne (⑦) sur le dessus de l'unité pour régler le volume des enceintes.

■ Branchement d'un casque

Branchez un casque à une des prises pour casque (jack stéréo standard (⑮) ou mini-jack stéréo (⑯)) à l'avant de l'unité.

NOTE

La prise jack stéréo standard et la prise mini-jack stéréo produisent les mêmes signaux.

ATTENTION

Avant de brancher un casque, réduisez le volume au minimum avec le bouton casque (⑥). Ne pas le faire pourrait entraîner la production d'un bruit fort et soudain risquant par exemple d'endommager votre audition.

Ouverture du panneau de réglages

Vous pouvez utiliser le panneau de réglages (Settings Panel) pour faire les réglages des diverses fonctions de cette unité. Vous pouvez également vérifier les versions du micrologiciel et des logiciels utilisés par l'unité.

Vous pouvez ouvrir Settings Panel à l'aide des procédures suivantes.

Windows

Windows 10

- Dans le menu Démarrer, sélectionnez « MiNiSTUDIO Settings Panel » sous « TASCAM ».

Mac

- Au moyen du Finder, ouvrez le dossier Applications et cliquez sur « MiNiSTUDIO Settings Panel » pour ouvrir le panneau de réglages.

Présentation du panneau de réglages

Le panneau de réglages (Settings Panel) a deux onglets de page. Cliquez sur un onglet en haut du panneau de réglages pour ouvrir la page lui correspondant.

- **EASY** : affiche le statut actuel du pilote et des informations sur les connexions. Vous pouvez également effectuer divers réglages de base.
- **EXPERT** : faites par exemple dans cette page les réglages du mélangeur et des effets intégrés.

NOTE

Lorsque vous ouvrez le panneau de réglages, il retrouve l'état dans lequel il était quand vous l'avez fermé.

Emploi de la barre de menus du panneau de réglages

Cliquez sur « Mode Presets » (préréglages de mode), « Initialize » (initialiser), « Scene Memory » (mémoire de scène) ou « Extra Effects » (effets supplémentaires) en haut à gauche de la barre de menus dans l'onglet « EASY » (simplifié) ou « EXPERT » du panneau de réglages pour ouvrir l'écran de menu correspondant.

■ Mode Presets (Windows uniquement)

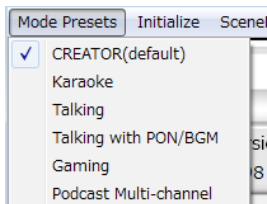

Réglez le sélecteur **LOOPBACK** de l'unité sur **OFF** pour utiliser ces préréglages.

• CREATOR (par défaut)

Ces préréglages conviennent par exemple à l'utilisation de logiciels DAW du commerce.

Karaoke

Ces préréglages conviennent par exemple au karaoké sur Internet.

Réglez ASIO sur « ON » dans le panneau de réglages si vous voulez utiliser des plug-ins VST compatibles pour ajouter des effets d'écho ou autres.

Lorsque vous utilisez les effets intégrés au MiNiSTUDIO, réglez ASIO sur « OFF » dans le panneau de réglages.

• Talking

Ces préréglages sont destinés aux conversations faisant par exemple appel à des applications de communication audio/vidéo ordinaires sur Internet.

• Talking with PON/BGM

Ces préréglages sont destinés aux conversations faisant par exemple appel à des applications de communication audio/vidéo courantes sur Internet, pendant l'utilisation de la fonction SOUND PAD ou la lecture de musique d'ambiance depuis une application audio ou autre.

• Gaming

Ces préréglages sont destinés au streaming live de jeux vidéo pendant que l'on parle avec d'autres joueurs dans les jeux permettant les dialogues en ligne.

• Podcast Multi-channel

Le nombre de canaux d'entrée ASIO a été porté à six. En plus des entrées micro (Mixing Driver In1/2), la sortie du pilote Windows « MiNiSTUDIO US-32/42 » peut être assignée aux entrées Mixing Driver In3/4 et la sortie du pilote « Additional Driver US-32/42 » aux entrées Mixing Driver In5/6.

Lors de l'utilisation d'une DAW, différents signaux audio peuvent être enregistrés sur des pistes distinctes et les réglages peuvent être faits indépendamment, ce qui vous permet de créer facilement des éléments de podcast (voir « Création de podcasts (Windows uniquement) » en page 22).

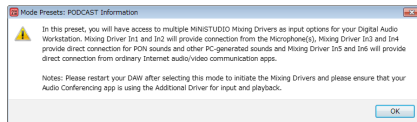

NOTE

Comme avant, seules les entrées Mixing Driver In1/2 peuvent être utilisées avec les autres préréglages de mode que Podcast Multi-channel. Lors du changement vers ou depuis un autre préréglage de mode, l'application ASIO doit être relancée et les paramètres audio mis à jour. Le panneau de réglages doit également être relancé.

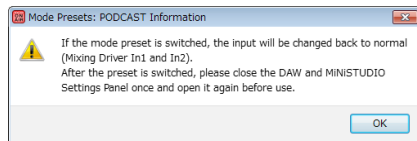

■ Initialize (initialiser)

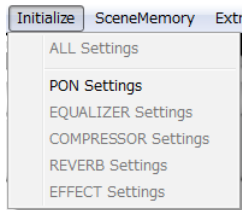

Le panneau de réglages sera réglé comme suit.

• ALL Settings (tous les réglages)

Les paramètres d'égaliseur, compresseur, réverbération, effet et SOUND PAD seront ramenés à leur valeur par défaut, SOUND PAD LATCH sera activé, et rien ne sera assigné comme source sonore SOUND PAD.

• PON Settings (réglages de SOUND PAD)

SOUND PAD LATCH est réglé sur ON et les sources sonores SOUND PAD sont réglées comme suit.

SOUND PAD 1: NO !!

SOUND PAD 2: YES !!

SOUND PAD 3: APPLAUSE!

• EQUALIZER Settings (réglages de l'égaliseur)

Initialise les réglages de l'égaliseur.

• COMPRESSOR Settings (réglages du compresseur)

Initialise les réglages du compresseur.

• REVERB Settings (réglages de la réverbération)

Initialise les réglages de la réverbération.

• EFFECT Settings (réglages d'effet)

Initialise les réglages d'effet.

■ Scene Memory (mémoire de scène)

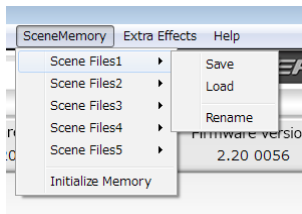

Cinq scènes peuvent être enregistrées. Le nom de chaque scène peut être changé comme souhaité à l'aide de l'option de sous-menu « Rename » (renommer).

• Scene Files 1–5 (fichiers de scène)

Servent à sauvegarder les valeurs actuelles du panneau de réglages dans une mémoire de scène. Cinq mémoires de scène ont été préparées à l'avance.

• Initialize Memory (initialiser les mémoires)

Sert à effacer les cinq mémoires de scène. Pour des détails, voir « Réinitialisation de toutes les mémoires de scène » en page 17.

NOTE

Le paramètre « BUFFER SIZE » (taille de la mémoire tampon) de la page EXPERT n'est pas sauvegardé.

Réinitialisation de toutes les mémoires de scène

Vous pouvez effacer les cinq mémoires de scène.

ATTENTION

Après réinitialisation, vous ne pouvez plus rappeler les réglages antérieurs.

1. Dans la barre de menus, ouvrez le menu « Scene Memory » (mémoire de scène) et cliquez sur « Initialize Memory » (initialiser les mémoires).
2. Le message de confirmation suivant apparaîtra, expliquant que toutes les mémoires de scène seront réinitialisées.

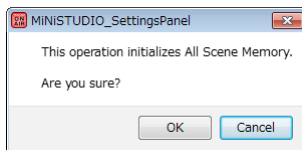

3. Cliquez sur le bouton « OK » pour réinitialiser toutes les mémoires de scène.

NOTE

Cliquez sur le bouton « Cancel » (annuler) pour revenir au panneau de réglages sans initialiser les cinq mémoires de scène.

■ Extra Effects (effets supplémentaires)

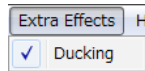

• Ducking

Ouvrez l'écran où la fonction d'atténuation ducking peut être réglée (voir « Emploi de la fonction ducking » en page 23).

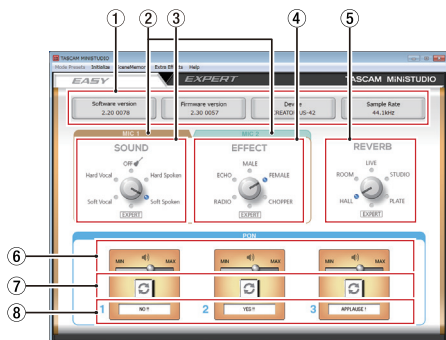

- 4 **Zone EFFECT**
Utilisez-la pour sélectionner un préréglage d'effet à appliquer aux signaux reçus par les entrées (1), (3), (16) et (17). Le voyant de l'effet sélectionné s'allume.

Options : RADIO, ECHO, MALE (homme), FEMALE (femme), CHOPPER (hachage), EXPERT

NOTE

Si « EXPERT » est sélectionné, les réglages d'effet faits en page EXPERT s'appliquent.

- 5 **Zone REVERB**
Utilisez-la pour sélectionner un préréglage de réverbération à appliquer aux signaux reçus par les entrées (1), (3), (16) et (17).

Le voyant de la réverbération sélectionnée s'allume.

Options : HALL (salle), ROOM (pièce), LIVE, STUDIO, PLATE (plaque), EXPERT

NOTE

Si « EXPERT » est sélectionné, les réglages de réverbération faits en page EXPERT s'appliquent.

- 6 **Curseurs de volume de sortie des sons déclenchés par les pads**
Utilisez-les pour régler le volume des sons déclenchés au moyen des pads. Faites-les glisser sur MIN pour couper le son ou vers MAX pour produire un son plus fort.
- 7 **Boutons de répétition**
Lorsqu'un bouton de répétition est activé, les flèches sont allumées et la fonction de répétition du son déclenché est activée.

- 8 **Statut du son déclenché**
Faites glisser des fichiers audio et déposez-les ici pour les charger.

- Quand un pad déclencheur **SOUND PAD** (1/2/3) a un fichier audio chargé, le nom de ce fichier apparaît dans cette zone et est allumé en orange.
- S'il y a un problème avec un fichier audio chargé, le nom de ce fichier est affiché dans cette zone mais la zone est grisée.
- Si aucun fichier audio n'est chargé, cette zone est grisée.

NOTE

Cliquez avec la souris sur les boutons pour les activer et les désactiver.

- 1 **Zone d'affichage d'état**
Affiche l'état actuel du logiciel.

Affichage	Signification
Software version	C'est la version du logiciel.
Firmware version	C'est la version du firmware utilisé par l'unité connectée.
Device	C'est le nom de l'unité connectée (« No Device » s'affiche si aucun appareil n'est connecté).
Sample Rate	Affiche la fréquence d'échantillonnage.

- 2 **Onglets MIC 1/MIC 2**
Utilisez-les pour faire alterner l'affichage des commandes de son (SOUND) et d'effet (EFFECT) entre les réglages des prises d'entrée MIC 1 (1), (16), (17) et MIC 2 (3).

- 3 **Zone SOUND**
Utilisez-la pour sélectionner un préréglage de qualité sonore à appliquer aux signaux reçus par les entrées (1), (3), (16) et (17). Le voyant de la qualité sonore sélectionnée s'allume.

Options : Soft Vocal (chant doux), Hard Vocal (chant fort), OFF (désactivé), Hard Spoken (parole forte), Soft Spoken (parole douce), EXPERT

NOTE

Si « EXPERT » est sélectionné, les réglages de compresseur et d'égaliseur faits en page EXPERT s'appliquent.

- ⑦ **Sélecteur de type de reverb**
Sert à sélectionner le type de reverb.
Selon le type, la densité et le niveau du son de reverb change.
Options : HALL (salle), ROOM (pièce), LIVE, STUDIO, PLATE (reverb à plaque), OFF (désactivée)
- ⑧ **Commande PRE DELAY (pré-retard)**
Règle le retard d'apparition des premières réverbérations.
Plus grande est la valeur, plus les réverbérations donnent l'impression que la pièce est grande.
Plage : 0 – 250 ms
- ⑨ **Commande REVERB TIME (durée de réverbération)**
Règle le temps durant lequel se poursuivent les réverbérations.
Plus grande est la valeur, plus elles durent longtemps.
Plage : 0,1 – 10 s
- ⑩ **Commande DIFFUSION**
Règle la largeur de la réverbération.
Plage : 0 – 100
- ⑪ **Zone des sons pour pad déclencheur**
Faire ici les réglages des sons déclenchés par les pads (voir « Présentation de la zone d'affichage de déclenchement SOUND PAD » en page 21).
- ⑫ **Fader pour l'ordinateur**
Utilisez-le pour régler la quantité de signal renvoyée par l'ordinateur.
La valeur réglée est affichée sous le fader.
- ⑬ **Fader MASTER**
Utilisez-le pour régler le niveau du signal de sortie.
La valeur réglée est affichée sous le fader.
- ⑭ **Zone de réglage OUTPUT**
Déterminez ici si le signal de sortie générale (MASTER) est mono ou stéréo.
Options : STEREO, MONO
- ⑮ **Zone de réglage USB DELAY**
Pendant les émissions en direct, la latence de capture d'écran peut entraîner des écarts de timing entre la vidéo et l'audio. En ajoutant intentionnellement un retard à la sortie audio par USB, vous pouvez compenser cette différence.
Plage : 0 ms – 2000 ms

NOTE

Le réglage USB DELAY ne peut pas être utilisé lorsque la fréquence d'échantillonnage est de 88,2 ou 96 kHz.

- ⑯ **Zone de réglage DIRECT MONITOR**
Déterminez ici si le signal de sortie général (MASTER) est mono ou stéréo.
Options : STEREO, MONO, OFF

■ Présentation de la zone d'affichage EQUALIZER (égaliseur paramétrique 4 bandes)

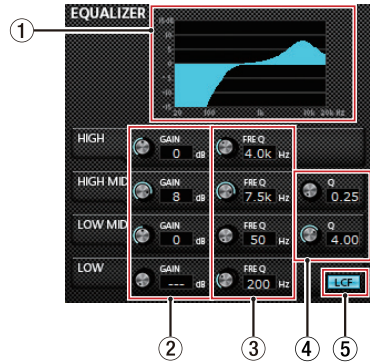

- ① **Courbe de correction**
Affiche la réponse en fréquence avec les réglages actuels de l'égaliseur. La courbe est affichée même quand l'égaliseur est désactivé.
- ② **Commandes GAIN (HIGH/HIGH MID/LOW MID/LOW)**
Règlent l'ampleur d'augmentation ou de diminution du niveau pour les bandes HIGH, HIGH MID, LOW MID et LOW.
Plage : ± 12 dB (par défaut : 0 dB)
- ③ **Commandes FREQ (HIGH/HIGH MID/LOW MID/LOW)**
Règlent la fréquence sur laquelle agissent les bandes HIGH, HIGH MID, LOW MID et LOW.
Plages
HIGH : 1,7 kHz – 18,0 kHz (par défaut : 5 kHz)
HIGH MID : 32 Hz – 18,0 kHz (par défaut : 1,2 kHz)
LOW MID : 32 Hz – 18,0 kHz (par défaut : 300 Hz)
LOW : 32 Hz – 1,6 kHz (par défaut : 80 Hz)
- ④ **Commandes Q (HIGH MID/LOW MID)**
Règlent la précision de la correction en cloche des bandes HIGH MID et LOW MID.
Plus haute est la valeur, plus la correction est précise, la faisant agir sur une bande de fréquences plus étroite. Plus basse est la valeur, moins la correction est précise, la faisant agir sur une bande de fréquences plus large.
Plages
HIGH MID : 0,25 – 16,00 (par défaut : 1,00)
LOW MID : 0,25 – 16,00 (par défaut : 1,00)
- ⑤ **Bouton LCF (filtre coupe-bas)**
Cliquez sur le bouton LCF pour mettre en service le filtre coupe-bas, qui coupe le bruit et les sons de basse fréquence. Le bouton LCF s'allume lorsqu'il est activé (par défaut : désactivé).

■ Présentation de la zone d'affichage COMPRESSOR (compresseur)

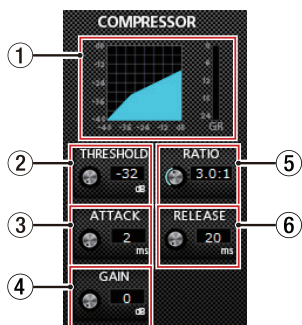

- ① **Affichage de statut du compresseur**
Trois indicateurs affichent le niveau du signal entrant dans le compresseur (INPUT), le niveau du signal sortant du compresseur (OUTPUT) et la réduction de gain apportée par le compresseur (GR).
- ② **Commande THRESHOLD (seuil)**
Règle le niveau seuil à partir duquel le compresseur se déclenche.
Plage : -32 dB – 0 dB (par défaut : 0 dB)
- ③ **Commande ATTACK (attaque)**
Règle le temps nécessaire à la compression pour atteindre le réglage de taux de compression (RATIO) à partir du moment où le volume d'entrée a dépassé le seuil.
Plage : 2 ms – 200 ms (par défaut : 2 ms)
- ④ **Commande GAIN**
Règle le gain du signal de sortie.
Quand le volume est compressé, le niveau de sortie devient inférieur au niveau d'entrée.
Compensez avec le bouton GAIN pour augmenter le niveau de sortie et le rapprocher du niveau d'entrée.
Plage : 0 dB – 20 dB (par défaut : 0 dB)
- ⑤ **Commande RATIO (taux)**
Règle le taux de compression du volume d'entrée.
Le tourner vers la droite augmente le taux de compression, ce qui accroît l'ampleur de la compression.
Plage : 1.0:1 – inf:1 (par défaut : 1.0:1)
- ⑥ **Commande RELEASE (relâchement)**
Règle le temps nécessaire à l'arrêt de la compression et au retour du son à son niveau non compressé à partir du moment où le son entrant est redescendu sous le niveau seuil.
Plage : 10 ms – 1000 ms (par défaut : 10 ms)

NOTE

Quand le compresseur est désactivé, la courbe de compression apparaît mais les indicateurs de niveau sont inactifs.

■ Présentation de la zone d'affichage EFFECT (effet)

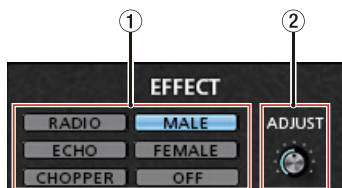

- ① **Sélecteur de type d'effet**
Utilisez-le pour sélectionner un préréglage d'effet à appliquer aux signaux reçus par les entrées (①, ③, ⑩ et ⑰).
Options : RADIO, ECHO, MALE (homme), FEMALE (femme), CHOPPER (hachage), OFF (désactivé)
- ② **Commande ADJUST (réglage)**
Règle l'intensité de l'effet sur le son.
Le tourner vers la droite augmente l'action sur le son.

■ Présentation de la zone d'affichage de déclenchement SOUND PAD



- ① **Statut du son déclenché par le pad**
Faites glisser des fichiers audio et déposez-les ici pour les charger.
 - Quand un pad déclencheur **SOUND PAD** (1/2/3) a un fichier audio chargé, le nom de ce fichier apparaît dans cette zone et est allumé en orange.
 - S'il y a un problème avec un fichier audio chargé, le nom de ce fichier est affiché dans cette zone mais la zone est grisée.
 - Si aucun fichier audio n'est chargé, cette zone est grisée.
- ② **Commande FADE IN**
Fixe le temps de fondu entrant (apparition) du son déclenché.
Plage : 0,00–5,0 s (par défaut : 0,00 s)

- ③ **Commande LEVEL**
Règle le volume du son déclenché.
Plage : 0–100 (par défaut : 60)
- ④ **Commande FADE OUT**
Fixe le temps de fondu sortant (disparition) du son déclenché.
Plage : 0,00–5,0 s (par défaut : 0,00 s)
- ⑤ **Commande START TIME**
Détermine l'endroit dans le fichier où démarre la lecture du son déclenché.
Plage : 0,0–5,0 s (par défaut : 0,0 s)
- ⑥ **Bouton REPEAT**
Lorsqu'un bouton de répétition est activé, les flèches sont allumées et la fonction de répétition du son déclenché est activée.
Par défaut : off
- ⑦ **Bouton LATCH/UNLATCH**
Détermine le mode de fonctionnement du pad de déclenchement **SOUND PAD**.
LATCH : pressez une fois le pad de déclenchement **SOUND PAD** pour lancer la lecture, et pressez-le à nouveau pour arrêter la lecture.
UNLATCH : pressez et maintenez le pad de déclenchement **SOUND PAD** pour que le son soit lu tant que le pad est maintenu pressé. Relâchez le pad pour arrêter la lecture.
- ⑧ **Bouton VELOCITY (dynamique)**
Il règle le mode de fonctionnement des pads de déclenchement **SOUND PAD** (1/2/3).
Lorsqu'il est activé, **VELOCITY** est allumé et le fonctionnement est le suivant.
Par défaut : désactivé.
- Activé : le volume de lecture du son **SOUND PAD** dépend de la force de pression sur le pad de déclenchement **SOUND PAD** (1/2/3).
- Désactivé : le volume de lecture du son **SOUND PAD** se règle avec la commande **LEVEL**. Il ne dépend pas de la force de pression sur le pad de déclenchement **SOUND PAD** (1/2/3).

Réglages du pilote à des fins spécifiques (Windows uniquement)

Objectif	Pilote ASIO réglé avec le logiciel DAW ou une autre application	Périphérique audio par défaut
Emploi d'une DAW ou autre application principalement pour l'enregistrement	MiNiSTUDIO US-32/42 ASIO*	Basic driver US-42*
Emploi d'une DAW ou autre application principalement pour la lecture	MiNiSTUDIO US-32/42 Mixing Driver	MiNiSTUDIO US-32/42
Emploi principalement pour diffusion en direct/ karaoké		

* Cela peut améliorer les performances selon les conditions de fonctionnement.

ATTENTION

« Additional driver US-32/42 » est compatible avec les applications de communication courantes.

Si vous ne voulez pas voir apparaître « Additional driver US-32/42 », cliquez dessus avec le bouton droit pour ouvrir le menu, sélectionnez « Désactiver » et décochez « Afficher les périphériques désactivés »

Création de podcasts (Windows uniquement)

Des podcasts peuvent être enregistrés dans des sessions multi-canaux par assignation sélective des différents pilotes aux pistes appropriées de la DAW. Cela permet un contrôle complet des flux audio individuels pendant le montage audio en postproduction.

NOTE

Une DAW (Digital Audio Workstation ou station de travail audio numérique) ou un autre logiciel acceptant une entrée ASIO est nécessaire à l'enregistrement du podcast multi-canal.

1. Sélectionnez « Podcast Multi-channel » dans le menu Mode Presets du panneau de réglages MiNiSTUDIO.
2. Ouvrez votre DAW et sélectionnez « MiNiSTUDIO US-32/42 Mixing Driver » comme périphérique ASIO.
3. Créez de nouvelles pistes et assignez leurs entrées comme suit.

Piste 1 de DAW	Mixing Driver In1/In2	Entrée par Mic 1/2
Piste 2 de DAW	Mixing Driver In3/In4	Sortie du pilote Windows « MiNiSTUDIO US-32/42 »
Piste 3 de DAW	Mixing Driver In5/In6	Sortie du pilote Windows « Additional US-32/42 »

NOTE

- Des pistes de DAW distinctes peuvent être créées pour les entrées Mixing Driver 1 (Mic 1) et Mixing Driver 2 (Mic 2).
- Les pistes peuvent être écoutées comme vous le souhaitez en activant leur fonction d'écoute de contrôle dans la DAW.

Par exemple, lorsqu'un microphone est branché à l'entrée de cette unité, que l'interface de Windows par défaut est réglée sur « MiNiSTUDIO US-32/42 », et que l'interface d'entrée/sortie pour les applications de communication audio/vidéo ordinaires sur Internet est réglée sur « Additional driver », les sons entrants suivants peuvent être écoutés si l'écoute de contrôle est activée pour chaque piste correspondante.

Piste 1 de DAW	Signaux des entrées micro de MiNiSTUDIO
Piste 2 de DAW	Lecture SOUND PAD du MiNiSTUDIO et autres sons et musiques de l'ordinateur
Piste 3 de DAW	Appel d'un intervenant depuis des applications courantes de téléconférence audio/vidéo

NOTE

Les voix de plusieurs intervenants appelant simultanément seront combinées en une seule piste audio.

4. Enregistrez dans la DAW.
5. Éditez : ajustez la balance audio, ajoutez des effets, supprimez les blancs ou du contenu, etc.

Emploi de la fonction ducking

Lorsqu'un signal de micro entre, cette fonction peut automatiquement abaisser le volume de la musique d'ambiance ou de tout autre son lu par l'ordinateur ou entrant par la prise AUX à l'avant de l'unité. Ouvrez l'écran de réglage de ducking depuis le menu « Extra Effects » en haut du panneau de réglages.

Tout d'abord, sélectionnez la source d'entrée de musique d'ambiance et réglez le seuil avec la commande « THRESHOLD ».

Réglez ensuite si nécessaire les commandes d'atténuation « ATTENUATE » et de temps de relâchement « RELEASE TIME ».

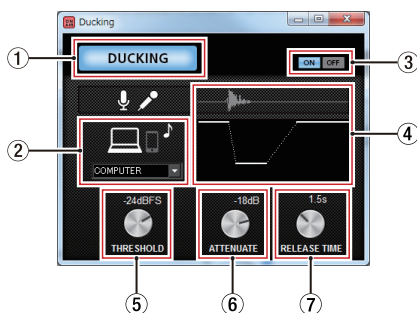

① Indicateur DUCKING

Cet indicateur est allumé quand la fonction ducking est activée.

② Source sonore activée

Sélectionnez la source à atténuer.

Si vous utilisez un Mac, vous ne pouvez sélectionner que AUX.

Options	Signification
COMPUTER	La musique d'ambiance lue par l'ordinateur sera atténuée.
AUX (par défaut)	La musique d'ambiance reçue par l'entrée AUX sera atténuée.
COMPUTER/AUX	Les deux sources seront atténuées.

③ Boutons ON/OFF de la fonction ducking

Ils activent et désactivent la fonction ducking.

④ Illustration de l'effet

Montre comment les réglages des commandes « ATTENUATE » et « RELEASE TIME » affectent le niveau d'atténuation.

⑤ Commande THRESHOLD

L'atténuation par ducking est activée lorsque l'entrée micro dépasse le niveau seuil défini ici.

Pour utiliser la fonction ducking lorsque le niveau de l'entrée micro est faible, réglez ce paramètre sur une valeur basse (-30 dB FS est le minimum).

Valeurs de réglage : 0dBFS, -6dBFS, -9dBFS, -12dBFS, -15dBFS, -18dBFS (par défaut), -21dBFS, -24dBFS, -27dBFS, -30dBFS

⑥ Commande ATTENUATE

Détermine l'ampleur de réduction du volume de la musique d'ambiance.

Valeurs de réglage : 0dB, -3dB, -6dB, -9dB, -12dB (par défaut), -18dB, -24dB, -27dB, -30dB

⑦ Commande RELEASE TIME

Détermine le temps nécessaire au retour à la normale du volume de la musique d'ambiance après que l'entrée micro soit redescendue sous le seuil fixé avec « THRESHOLD ».

Valeurs de réglage : 0.1s, 0.5s, 1.0s, 1.2s, 1.5s, 1.8s, 2.0s (par défaut), 2.5s, 3.0s, 3.5s, 4.0s, 4.5s, 5.0s

Fonction de notification

Des notifications s'afficheront si l'ordinateur utilisé est connecté à Internet au lancement du panneau de réglages (Settings Panel).

NOTE

Cochez l'option « Ne plus réafficher ce message » afin d'éviter que le même message ne s'affiche au prochain lancement.

Fonction de mise à jour automatique du panneau de réglages et du firmware

Si l'ordinateur que vous utilisez est connecté à Internet, lorsqu'une nouvelle version du panneau de réglages (Settings Panel) ou du firmware est disponible, une notification de mise à jour automatique s'affiche au lancement du panneau de réglages.

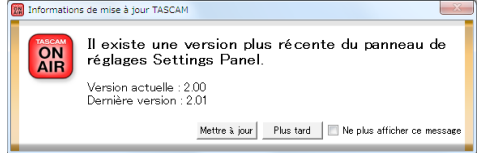

Notification de mise à jour du panneau de réglages

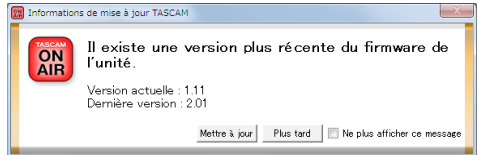

Notification de mise à jour du firmware

Cliquez sur le bouton « Mettre à jour » si vous souhaitez utiliser la dernière version du panneau de réglages ou du firmware. Le fichier sera automatiquement téléchargé et le logiciel mis à jour se lancera. Cliquez sur le bouton « Plus tard » pour fermer la fenêtre de mise à jour si vous ne souhaitez pas mettre à jour ou plus tard seulement.

NOTE

- Cochez (✓) l'option « Ne plus afficher ce message » afin d'éviter que la même fenêtre ne s'affiche au prochain lancement.
- Après avoir fermé la fenêtre de mise à jour, vous pouvez la rouvrir en sélectionnant **Help** (aide) → **Update** (mise à jour) dans le menu.
- Après mise à jour du firmware, faites redémarrer l'unité.

Guide des applications

Dans ce chapitre, nous expliquons comment régler quelques applications audio pour l'emploi avec cette unité.

Windows

1. Ouvrez l'écran « Son » en suivant les procédures du système d'exploitation utilisé (Windows 10/Windows 8.1/Windows 7).
2. Dans l'onglet « Lecture », cliquez avec le bouton droit de la souris sur « MiNiSTUDIO US-32/42 », puis cliquez sur « Définir en tant que périphérique par défaut » dans le menu contextuel qui s'affiche. Lorsque vous faites cela, un rond vert coché (✓) apparaît en face de l'élément sélectionné.

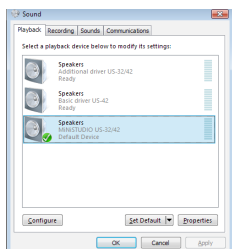

Écran de Windows 8.1

NOTE

- Afin d'utiliser cette unité comme périphérique d'enregistrement, ouvrez l'onglet Enregistrement et servez-vous de « Définir en tant que périphérique par défaut » comme vous l'avez fait dans l'onglet Lecture.
 - « Additional driver US-32/42 » est compatible avec les principales applications de communication. Pour la plupart des utilisations, « MiNiSTUDIO US-32/42 » peut être choisi comme périphérique par défaut sans problème.
3. Après avoir terminé le réglage, cliquez sur le bouton OK.
 4. Start an audio application, select an audio file and begin playback.

NOTE

- Si vous changez le réglage pendant qu'une application audio est en fonction, le logiciel ne détectera pas que le périphérique a été modifié. Dans ce cas, faites redémarrer l'application.
- Si vous n'entendez toujours pas de son après avoir fait les réglages et terminé les procédures ci-dessus, débranchez le câble USB et faites redémarrer l'ordinateur.
- Si vous faites ce réglage, du son sera produit au travers de cette unité, mais aucun son ne sera plus produit par les enceintes de l'ordinateur ni par sa prise casque.

macOS

1. Ouvrez le dossier Utilitaires dans le dossier Applications et double-cliquez sur « Configuration audio et MIDI ». Ouvrez ensuite la fenêtre « Périphériques audio ».
2. Cliquez sur « MiNiSTUDIO US-42 » pour le sélectionner et faites un clic droit ou un Ctrl-clic dessus. Ensuite, cliquez sur « Utiliser ce périphérique pour la sortie audio » dans le menu contextuel.
À côté de « MiNiSTUDIO US-42 » apparaît le symbole de haut-parleur.

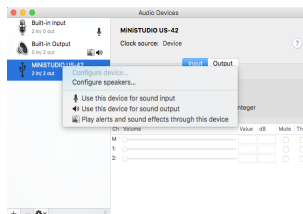

NOTE

Afin d'utiliser ce périphérique comme périphérique d'enregistrement, choisissez « MiNiSTUDIO US-42 » pour « Utiliser ce périphérique pour l'entrée audio ».

3. Lancez une application audio, sélectionnez un fichier audio et commencez la lecture.

Guide de dépannage

Veillez lire ce chapitre si vous n'arrivez pas à utiliser correctement l'unité même après l'avoir configurée conformément aux procédures indiquées dans ce mode d'emploi.

Si vous ne pouvez toujours pas résoudre un problème, veuillez contacter le magasin dans lequel vous avez acheté cette unité ou le service après-vente TASCAM avec les informations suivantes concernant l'environnement de fonctionnement et des détails décrivant le problème.

■ Environnement de fonctionnement

- Fabricant de l'ordinateur :
- Modèle :
- Processeur :
- Mémoire vive (RAM) :
- Système d'exploitation :
- Applications utilisées :
- Logiciel antivirus :
- Emploi d'un réseau local (LAN) sans fil :

Voir la fin de ce document pour des coordonnées de contact.

■ Le logiciel dédié ne peut pas être installé.

1. Vérifiez le système d'exploitation.
Le système d'exploitation utilisé peut ne pas être pris en charge par le logiciel que vous essayez d'installer. Vérifiez les systèmes d'exploitation pris en charge par le logiciel que vous essayez d'installer.
2. Arrêtez tout logiciel fonctionnant en tâche de fond.
Les logiciels antivirus et autres logiciels qui s'exécutent en tâche de fond peuvent interférer avec l'installation. Quittez les logiciels qui s'exécutent en tâche de fond et recommencez l'installation.

■ L'unité est connectée mais l'ordinateur ne la reconnaît pas.

1. Installez le logiciel dédié.
 - Si vous ne l'avez pas encore fait, installez le logiciel dédié. Voir « Installation du logiciel dédié » en page 10 pour des détails.
2. Changez de port USB.
 - Cette unité ne fonctionnera pas avec de l'USB 1.1. Utilisez un port USB 2.0 ou USB 3.0.
 - N'utilisez pas de concentrateur (hub) USB. Connectez toujours l'unité directement à un port USB de l'ordinateur.
 - Si les étapes ci-dessus ne résolvent pas le problème, connectez l'unité à un autre port USB de l'ordinateur.

■ Il n'y a pas de son même quand l'audio est lu sur l'ordinateur.

Windows

- Voir la section « Windows » du « Guide des applications » et faites les réglages nécessités par le système d'exploitation.

Mac

1. Fermez toutes les applications et ouvrez « Préférences Système... » dans le menu Pomme.
2. Ouvrez « Son ».
3. Dans l'onglet Sortie, sélectionnez « MiNiSTUDIO US-42 ».

Après avoir terminé le réglage, faites redémarrer l'ordinateur et vérifiez le son reproduit.

Selon l'application que vous utilisez, vous pouvez avoir à faire des réglages supplémentaires de périphérique. Veuillez consulter les modes d'emploi des applications que vous utilisez pour des procédures de réglage détaillées.

■ Le son se coupe ou il y a du bruit.

La charge de traitement de l'ordinateur peut entraîner des interruptions du son et la production de bruits.

Voici quelques méthodes pour réduire la charge de travail de l'ordinateur.

1. Un réseau local (LAN) sans fil et un logiciel fonctionnant en tâche de fond, y compris un logiciel antivirus, sollicitent régulièrement le processeur de l'ordinateur, ce qui peut causer des interruptions de son et autres bruits.
Arrêtez la transmission par réseau local sans fil, le logiciel antivirus et tout autre logiciel fonctionnant en tâche de fond lorsque vous utilisez cette unité.
2. Réglez sur une valeur plus grande la taille de mémoire tampon (la latence) dans l'application audio que vous utilisez ou dans le panneau de réglages de cette unité (Windows uniquement).

NOTE

Consultez le fabricant de l'application audio que vous utilisez pour obtenir des méthodes permettant de réduire la charge demandée à l'ordinateur par l'application.

3. Changez les réglages de votre ordinateur pour qu'ils soient optimisés en vue du traitement audio.

Avec Windows

- ① Ouvrez « Système » à l'aide de la méthode appropriée pour le système d'exploitation que vous utilisez (Windows 10 / Windows 8.1 / Windows 7).
 - Dans Windows 10, ouvrez le « Panneau de configuration ». Puis, cliquez sur l'icône « Système ».

- Sous Windows 8.1, cliquez avec le bouton droit de la souris sur l'écran de démarrage ordinaire (écran de l'interface utilisateur Metro) puis cliquez sur « Toutes les applications ». Ensuite, cliquez avec le bouton droit sur « Ordinateur » et sélectionnez « Propriétés ».
 - Sous Windows 7, cliquez sur le bouton Démarrer, cliquez avec le bouton droit sur « Ordinateur » et sélectionnez « Propriétés ».
- ② Cliquez sur « Paramètres système avancés ».
 - ③ Cliquez sur « Paramètres » dans la section « Performances » de l'onglet « Paramètres système avancés » de la fenêtre « Propriétés système ».
 - ④ Dans l'onglet « Effets visuels » de la fenêtre « Options de performances », sélectionnez l'option « Ajuster afin d'obtenir les meilleures performances ».

Mac

- ① Ouvrez « Préférences Système... » dans le menu Pomme et sélectionnez « Économiseur d'énergie ».
- ② Réglez « Ordinateur en veille après » sur « Jamais ».
- ③ Réglez « Écran en veille après » sur « Jamais ».

NOTE

Selon la version de macOS et le modèle d'ordinateur Mac, ces réglages peuvent ne pas être disponibles.

4. Changez de port USB.
Comme l'unité peut ne pas correctement fonctionner avec certains ports USB, essayez de la connecter à un autre port USB.

NOTE

- Essayez à nouveau après avoir déconnecté d'autres périphériques USB (vous pouvez garder le clavier et la souris connectés).
- N'utilisez pas de concentrateur (hub) USB. Connectez toujours l'unité directement à un port USB (intégré) de l'ordinateur.

Caractéristiques techniques

Données

- **Fréquences d'échantillonnage**
44,1, 48, 88,2, 96 kHz
- **Résolution de quantification en bits**
16/24 bits

Valeurs d'entrée audio analogique

■ Entrées micro (symétriques, IN 1/IN 2)

Connecteurs :

XLR-3-31

(1 : masse, 2 : point chaud, 3 : point froid)

Jacks 6,35 mm stéréo 3 points (TRS) standard
(pointe : point chaud, bague : point froid, manchon : masse)

Impédance d'entrée : 2,4 k Ω

Niveau d'entrée nominal (bouton **VOLUME** sur **MAX**) : -65 dBu (0,0004 Vrms)

Niveau d'entrée nominal (bouton **VOLUME** sur **MIN**) : -20 dBu (0,0775 Vrms)

Plage de gain : 45 dB

■ Entrées instrument (asymétriques, IN 1/IN 2)

(quand le sélecteur d'entrée **IN 1/IN 2** est réglé sur **INST**)

Connecteurs : jacks 6,35 mm 2 points (TS) standard (pointe : point chaud, manchon : masse)

Impédance d'entrée : 1 M Ω ou plus

Plage de gain : 45 dB

■ Entrées pour micro externe (peuvent fournir une alimentation par la prise)

Connecteurs :

Mini-jack 3,5 mm 4 contacts

Mini-jack 3,5 mm

Impédance d'entrée : 5 k Ω ou plus

Plage de gain : 45 dB

■ Prise d'entrée externe

Connecteur : mini-jack 3,5 mm stéréo

Impédance d'entrée : 5 k Ω ou plus

Niveau d'entrée maximal : +7,7 dBV (2,427 Vrms)

Valeurs de sortie audio analogique

■ Sorties ligne (asymétriques, LINE OUT)

Connecteurs : RCA

Impédance de sortie : 200 Ω ou plus

Niveau de sortie nominal : -10 dBV (0,316 Vrms)

Niveau de sortie maximal : +6 dBV (1,995 Vrms)

■ Sortie casque

Connecteurs :

Jack 6,35 mm stéréo standard

Mini-jack 3,5 mm 4 contacts

Mini-jack 3,5 mm stéréo

Sortie maximale : 15 mW + 15 mW ou plus
(DHT+B de 0,1 % ou moins sous charge de 32 Ω)

Valeurs d'entrée/sortie de commande

■ USB

Connecteur : USB 4 contacts type B

Débit de transfert : USB 2.0 haute vitesse
(480 Mbit/s)

■ Entrée d'alimentation CC 5 V

Connecteur : USB de type micro-B

Performances audio

■ Bruit rapporté à l'entrée d'ampli micro (EIN)

-120 dBu ou moins (terminaison de 150 Ω, bouton **VOLUME** sur **MAX**)

■ Réponse en fréquence

IN 1/IN 2 → **LINE OUT**/casque (jack 6,35 mm stéréo standard)

À 44,1/48 kHz

20 Hz : 0 dB/-1 dB (JEITA)

20 kHz : 0 dB/-1 dB (JEITA)

20 kHz : 0 dB/-3 dB (sortie casque, JEITA)

À 88,2/96 kHz

20 Hz : 0 dB/-1 dB (JEITA)

40 kHz : 0 dB/-1 dB (JEITA)

40 kHz : 0 dB/-3 dB (sortie casque, JEITA)

■ Rapport signal/bruit

100 dB ou plus (**IN 1/IN 2** → **LINE OUT**, bouton **VOLUME** sur **MIN**, JEITA)

■ Distorsion

0,005 % ou moins (**IN 1/IN 2** → **LINE OUT**, onde sinusoïdale à 1 kHz au niveau d'entrée nominal et au niveau de sortie maximal, JEITA)

■ Diaphonie

95 dB ou moins (**IN 1/IN 2** → **LINE OUT**, onde sinusoïdale à 1 kHz, JEITA)

Configurations requises

Pour les informations les plus récentes sur les systèmes d'exploitation pris en charge, consultez le site mondial TEAC (<https://teac-global.com/>).

Windows

■ Systèmes d'exploitation acceptés

Windows 10 32 bits

Windows 10 64 bits

Windows 8.1 32 bits

Windows 8.1 64 bits

Windows 7*

Windows 7 32 bit SP1 ou ultérieur

Windows 7 64 bit SP1 ou ultérieur

* Le fonctionnement a été confirmé avec la version finale de Windows 7.

■ Configurations informatiques requises

Ordinateur sous Windows avec un port USB 2.0 (ou supérieur)

■ Processeur/cadence d'horloge

Processeur Dual Core (x86) 2 GHz ou plus rapide

■ Mémoire

2 Go ou plus

ATTENTION

Le fonctionnement de cette unité a été confirmé sur des ordinateurs standards répondant à ces exigences. Cela ne garantit pas le bon fonctionnement avec tous les ordinateurs répondant aux exigences ci-dessus. Même des ordinateurs présentant les mêmes caractéristiques de système peuvent avoir des capacités de traitement différentes en fonction de leurs paramètres et d'autres conditions de fonctionnement.

Mac

■ Systèmes d'exploitation acceptés

macOS Catalina (10.15 ou ultérieur)

macOS Mojave (10.14 ou ultérieur)

macOS High Sierra (10.13 ou ultérieur)

■ Configurations informatiques requises

Mac avec un port USB 2.0 (ou supérieur)

■ Processeur/cadence d'horloge

Processeur Dual Core 2 GHz ou plus rapide

■ Mémoire

2 Go ou plus

Appareil iOS

Le fonctionnement a été confirmé avec des appareils Apple utilisant les versions suivantes d'iOS.

- iPadOS13/iOS13/iOS12/iOS11

MISE EN GARDE

Pour brancher un appareil iOS à connecteur Lightning, il faut un authentique adaptateur Apple pour appareil photo Lightning vers USB (vendu séparément).

Pilotes audio pris en charge

Windows : ASIO 2.0, WDM

Mac : Core Audio

Appareil iOS : Core Audio

Caractéristiques générales

■ Alimentation

Avec un ordinateur

Alimentation par bus USB

Avec un appareil iOS

Adaptateur secteur USB (pouvant fournir un courant de 5 V et d'au moins 700 mA)¹

Boîtier de batteries externes (pouvant fournir un courant de 5 V et d'au moins 700 mA)²

¹Nous vous recommandons fortement d'utiliser l'adaptateur secteur USB fourni avec l'iPad/iPhone. Il n'y a pas d'adaptateur secteur USB fourni avec un iPod touch. Pour l'emploi avec un iPod touch, achetez un authentique adaptateur secteur USB Apple (qui peut fournir un courant de 5 V et d'au moins 700 mA).

²Nous vous recommandons fortement d'utiliser un boîtier de batteries externe BP-6AA TASCAM. Si vous utilisez un autre boîtier de batteries externe ou une batterie mobile, veillez à ce qu'ils puissent fournir un courant de 5 V et d'au moins 700 mA.

■ Consommation électrique

1,5 W

■ Dimensions externes

200 × 40 × 130 mm (largeur × hauteur × profondeur, sauf parties saillantes)

■ Poids

500 g

■ Plage de température de fonctionnement

5-35 °C

Dessins avec cotes

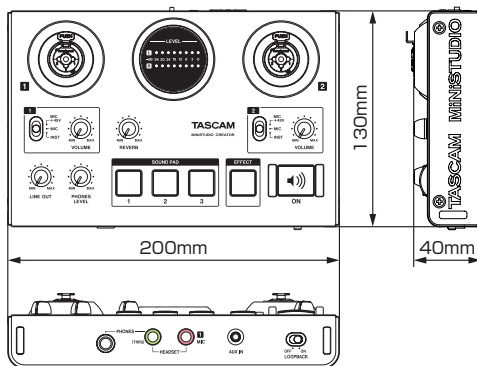

- Les illustrations de ce mode d'emploi peuvent partiellement différer du produit réel.
- Caractéristiques et aspect externe peuvent être changés sans préavis en vue d'améliorer le produit.

Schéma synoptique

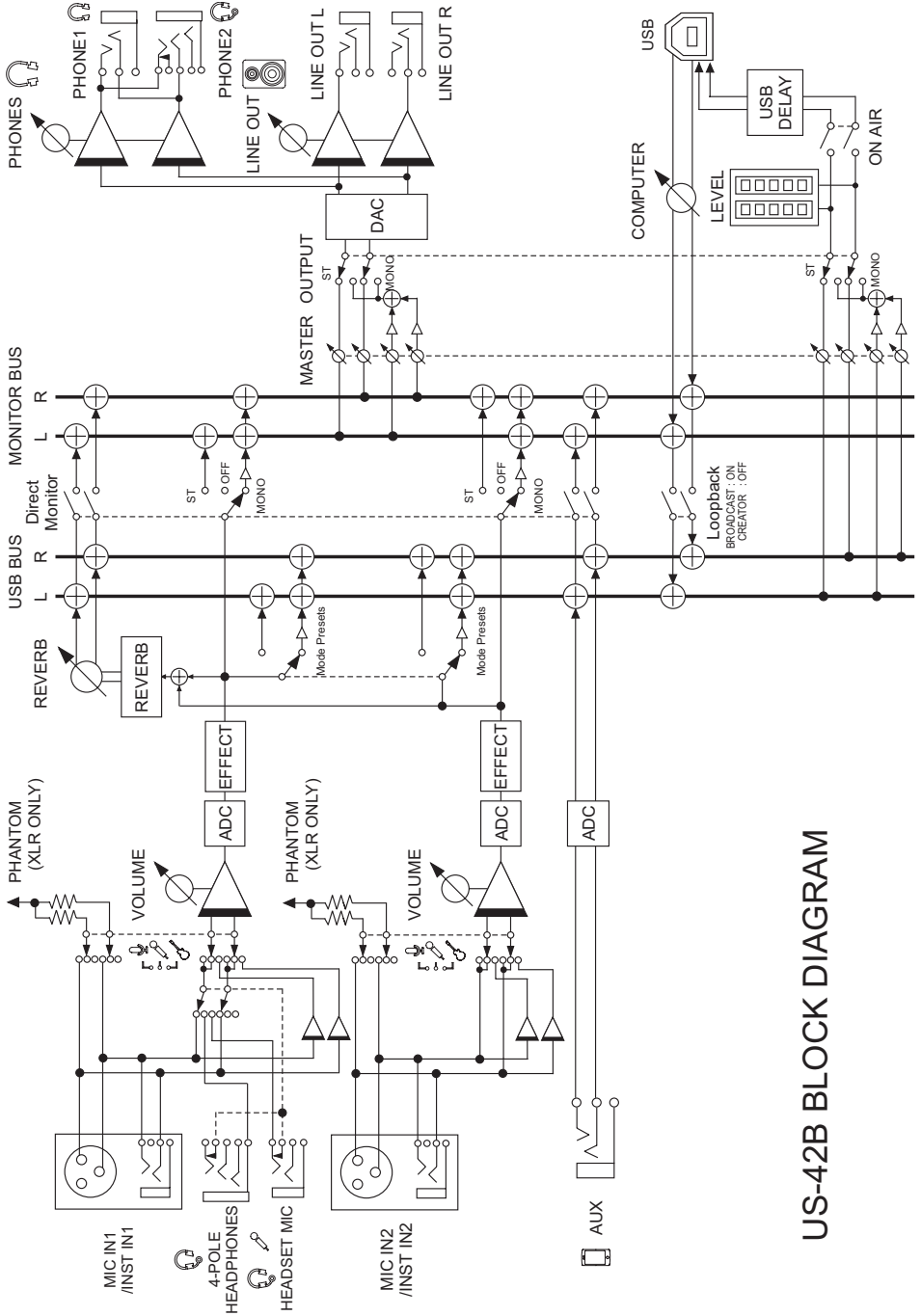

US-42B BLOCK DIAGRAM

TEAC CORPORATION

Phone: +81-42-356-9143

1-47 Ochiai, Tama-shi, Tokyo 206-8530 Japan

<https://tascam.jp/jp/>

TEAC AMERICA, INC.

Phone: +1-323-726-0303

10410 Pioneer Blvd. Suite #1, Santa Fe Springs, California 90670, U.S.A.

<https://tascam.com/us/>

TEAC UK Ltd.

Phone: +44-1923-797205

Luminous House, 300 South Row, Milton Keynes, Buckinghamshire, MK9 2FR, UK

<https://www.tascam.eu/en/>

TEAC EUROPE GmbH

Phone: +49-611-71580

Bahnstrasse 12, 65205 Wiesbaden-Erbenheim, Germany

<https://www.tascam.eu/de/>

TEAC SALES & TRADING(SHENZHEN) CO., LTD

Phone: +86-755-88311561~2

Room 817, Xinian Center A, Tairan Nine Road West, Shennan Road, Futian District, Shenzhen, Guangdong Province 518040, China

<https://tascam.cn/cn/>

Imprimé en Chine