

TASCAM

D01354082D

DR-40X

Registratore PCM lineare

MANUALE DI RIFERIMENTO

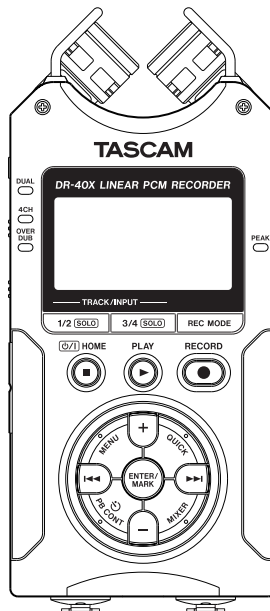

1 - Introduzione	4	Funzione di impostazione del livello di ingresso EXT IN del canale L/R indipendente.....	27
Caratteristiche	4	Uso della funzione il MOD.LIV	27
Convenzioni utilizzate in questo manuale	5	Panoramica delle modalità di registrazione	28
Trademarks and copyrights	5	Registrazione (registrazione MONO/STEREO).....	28
Informazioni sulle card SD	5	Configurare le impostazioni di registrazione	28
Precauzioni per l'uso.....	5	Impostare la destinazione dei file.....	29
2 - Nomi delle parti e funzioni	6	Avvio della registrazione.....	29
Pannello superiore	6	I nomi dei file durante la registrazione in MONO/STEREO	29
Pannello anteriore.....	8	Registrazione simultanea di due file a diversi livelli di ingresso (DUAL REC).....	30
Pannello laterale sinistro.....	8	Abilitare la registrazione doppia.....	30
Pannello laterale destro	8	Avvio della registrazione doppia.....	31
Pannello inferiore	9	Doppi nomi di file in registrazione.....	31
Schermata principale.....	10	Registrazione di 3 o 4 canali	31
Schermata di registrazione	11	Effettuare le impostazioni per la registrazione a 3/4 canali	31
Voci del menu	13	Avvio della registrazione su 3/4 canali.....	32
Uso del menu.....	14	Nomi dei file durante la registrazione su 4 canali	32
Funzionamento di base.....	15	Registrazione della riproduzione e immissione dei suoni insieme (sovraincisione).....	33
3 - Preparativi.....	16	Impostazione della modalità di sovraincisione	33
Accendere l'unità.....	16	Selezionare il file che si vuol sovraincidere	34
Uso delle batterie AA	16	Effettuare la sovraincisione.....	34
Uso di un adattatore AC (venduto separatamente).....	16	Nomi dei file durante la sovraincisione	34
Uso dell'alimentazione dal bus USB	16	Uso della funzione di registrazione automatica (REG.AUTO)	35
Accensione e spegnimento (modalità standby)	17	Continuare a registrare in un nuovo file (incremento della traccia)	36
Accensione dell'unità.....	17	Incrementare manualmente i file durante la registrazione	36
Spegnimento dell'unità (standby).....	17	Incremento automatico dei file a un tempo prestabilito	36
Funzione di ripresa.....	17	Uso del filtro Low-Cut	37
Impostare la data e l'ora.....	18	Catturare alcuni secondi prima di iniziare la registrazione (REG.PRE)	37
Inserimento e rimozione di card SD	18	Uso del tono in uscita	38
Inserimento di card.....	18	Impostazione della funzione TONO AUTO	38
Rimozione della card	18	Impostazione della lunghezza del TONO AUTO	38
Protezione da scrittura.....	19	Regolazione del volume del TONO AUTO.....	38
Preparativi per l'uso di una card SD	19	Funzione timer automatico	39
Uso dell'altoparlante incorporato	19	Funzione Solo	39
Collegamento di apparecchiature di monitoraggio	20	Durata della registrazione	40
Uso del microfono incorporato	20	5 - Lavorare con i file e le cartelle (BROWSE)	41
Impostazione dei microfoni per registrare un suono stereo ampio (posizione AB).....	20	Schermata di navigazione.....	41
Impostazione dei microfoni per registrare un suono stereo chiaro (posizione XY).....	21	Le icone nella schermata BROWSE.....	41
Scambio dei canali sinistro-destro della coppia di microfoni incorporata.....	21	Operazioni sui file.....	41
Rilevamento della posizione del microfono	21	Operazioni sulla cartella.....	43
Fissare il piedino di inclinazione	22	Creare una nuova cartella.....	43
4 - Registrazione	23	6 - Riproduzione	44
Impostazione del formato del file e della frequenza di campionamento (IMPOSTAZ.REG)	23	Regolazione del volume di riproduzione	44
Preparare gli ingressi per la registrazione.....	24	Impostazione dell'area di riproduzione (AREA).....	44
Registrazione con i microfoni incorporati	24	Selezione di una cartella come area di riproduzione (1).....	45
Registrazione con microfoni esterni (EXT MIC IN)	24	Selezione di una cartella come area di riproduzione (2).....	45
Registrazione da un dispositivo esterno (LINE IN).....	24	Uso della playlist	46
Impostazione del tipo di ingresso esterno.....	24	Aggiunta di file alla playlist.....	46
Uso dell'alimentazione phantom	25	Modifica della playlist	46
Regolazione del livello di ingresso.....	25		
Regolazione del livello di ingresso.....	25		

Selezione dei file per la riproduzione (salto)	47
Riproduzione delle registrazioni	47
Interruzione	47
Interruzione della riproduzione:	47
Ricerca indietro e in avanti	47
Riproduzione ripetuta (REPEAT)	48
Funzioni speciali di controllo della riproduzione	48
Schermata di controllo della riproduzione	48
Riproduzione ciclica di una selezione	48
Modifica della velocità di riproduzione (VSA)	49
Impostazione dell'equalizzatore di riproduzione	50
Aumento della pressione sonora percepita per migliorare l'ascolto (ALL.LIV.)	50
Usare la funzione di salto	51
Impostazione del tempo di salto indietro	51
Impostazione del tempo di salto in avanti	52
Riproduzione di file registrati utilizzando la registrazione doppia	52
Funzione MUTE INGRESSO SOVRAINC. (durante la riproduzione)	52
Funzione Solo	52
7 - Operazioni rapide	53
Funzioni del pulsante QUICK	53
Menu Rapido	55
Cancellazione di file	55
Dividere il file selezionato (DIVIDI FILE)	55
Dividere automaticamente il file selezionato in marcatori (DIVIDI AUTO)	56
Sovrascrivere la registrazione	57
Selezione di un file per sovrascrivere la registrazione ..	57
Attivazione della modalità di sovrascrittura	57
Effettuare la registrazione in sovrascrittura	57
Verifica del risultato della registrazione	57
Annullamento e ripetizione (ANULLA/RIPR.ANNULLA) ..	57
Terminare la modalità di registrazione in sovrascrittura ..	57
Trascrizione di file registrati (RIPR.DETTATURA)	58
Abilitazione della modalità RIPR.DETTATURA	58
Regolazione dell'equalizzazione della riproduzione	58
Modifica della posizione di riproduzione	58
Terminare la modalità RIPR.DETTATURA	58
Missaggio	59
8 - Funzioni di marcatura	60
Aggiungere manualmente i marcatori	60
Aggiunta automatica di marcatori a una registrazione	60
Spostamento sui marcatori di posizione	60
Cancellare i marcatori	60
9 - Uso degli effetti	61
Impostazione dell'effetto	61
Elenco dei preset degli effetti	61
10 - Mixer	62
Effettuare le impostazioni del mixer	62
Uso del decodificatore MS	63
Decodificare il suono in ingresso mentre si registra	63
Decodifica del suono in riproduzione	63
Impostazioni del decodificatore MS	63
11 - Strumenti di accordatura	64
Uso dell'accordatore	64
Impostazione dell'accordatore	64
Accordatura di uno strumento musicale	64
12 - Connessioni USB	65
Accensione dell'unità con alimentazione dal bus USB	65
Uso come lettore di card SD	65
Disconnessione da un computer	66
Trasferimento di file da un computer	66
Utilizzo come interfaccia audio USB	66
Impostazione del tipo di dispositivo connesso	67
Collegamento	67
13 - Impostazioni e informazioni	68
Visualizzazione delle informazioni (INFORMAZIONI)	68
Pagina di informazioni sul file	68
Pagina di informazione sulla card	68
Pagina di informazioni di sistema (SISTEMA)	68
Impostazioni di sistema	69
Impostazione della funzione di risparmio energetico automatico	69
Impostazione della retroilluminazione	69
Regolazione del contrasto del display	69
Impostazione del tipo di batteria	69
Impostazione della tensione di alimentazione phantom ..	69
Impostazione della lingua	69
Ripristino ai valori di fabbrica:	70
Formattazione di card SD	70
Formattazione completa di una card SD	70
Impostazione del formato dei file di registrazione	71
Configurare il formato del nome della traccia	71
Impostazione della voce WORD	71
Reimpostazione del numero	71
14 - Uso del jack REMOTE	72
Pedale (TASCAM RC-3F)	72
Impostazione del funzionamento dell'interruttore a pedale	72
Uso del pedale	72
Telecomando (TASCAM RC-10)	73
Impostazione del telecomando cablato	73
Uso del telecomando	73
15 - Messaggi	74
16 - Risoluzione dei problemi	76
17 - Specifiche	77
Dati tecnici	77
Valori di ingresso/uscita	77
Valori di ingresso e uscita audio analogici	77
Controlla i valori di ingresso/uscita	77
Prestazioni audio	77
Altre specifiche	77
Dimensioni	79

1 - Introduzione

Caratteristiche

- Registratore audio compatto che utilizza card SD/SDHC/SDXC come supporto di registrazione
- I microfoni stereo direzionali ad alte prestazioni possono essere regolati, consentendo sia la registrazione AB che XY
- Può registrare con diversi tipi di suono stereo a seconda dell'angolazione dei microfoni
 - Chiuso (XY): suono stereo chiaro con meno differenza di fase
 - Aperto (AB): suono stereo ampio
- La funzione di decodifica mid-side può essere utilizzata con microfoni MS
- Possibilità di registrare fino a quattro canali contemporaneamente
- È possibile registrare 44.1/48/96 kHz, 16/24 bit, PCM lineare (formato WAV)
- Compatibile con il formato BWF
- Possibilità di registrazione in formato MP3 32-320 kbps (compatibile con i tag ID3 v2.4)
- La funzione di registrazione doppia permette di registrare due file simultaneamente a diversi livelli
- La sovraincisione in modalità mix consente di mixare e registrare il segnale di riproduzione e il segnale di ingresso in un nuovo file
- La sovraincisione in modalità separata consente di mixare e registrare il segnale di riproduzione e il segnale di ingresso in nuovo file, salvando il file originale
- Altoparlante monofonico da 0,3 W incorporato
- È possibile utilizzare l'effetto incorporato (riverbero) durante la registrazione e la riproduzione
- La funzione di registrazione automatica inizia a registrare automaticamente quando viene rilevato un suono di ingresso al livello impostato
- Funzione di uscita tono conveniente per la sincronizzazione con i file video durante la modifica
- Un pulsante **QUICK** è disponibile per un facile accesso a varie funzioni
- La funzione di incremento traccia consente di dividere una registrazione creando un nuovo file quando lo si desidera
- La funzione di pre-registrazione (REG.PRE) consente all'unità di registrare 2 secondi di suono prima che la registrazione sia attivata
- La funzione automatica di riduzione del picco riduce automaticamente il livello in modo appropriato quando il livello di ingresso è troppo alto
- Il controllo automatico del livello è disponibile per aumentare o diminuire il volume di registrazione quando il suono in ingresso è troppo basso o troppo alto, rispettivamente.
- La funzione Limiter riduce automaticamente il livello in parti del caso in cui il livello di ingresso è troppo alto
- Il filtro Low-Cut riduce convenientemente il rumore a bassa frequenza
- La funzione VSA può modificare la velocità di riproduzione in un intervallo compreso tra il 50% e il 200% (da 0.5 a 2.0 in incrementi di 0.1) del normale senza cambiare tonalità
- Riproduzione ripetuta e funzioni di riproduzione del ciclo IN-OUT
- Il pulsante **PB CONT** apre la schermata velocità di riproduzione e le impostazioni del ciclo IN-OUT
- Funzione di sintonizzazione per accordare strumenti musicali
- Funzione di timer automatico per avviare la registrazione dopo un determinato periodo di tempo.
- Funzione di salto che sposta all'indietro o in avanti di una piccola quantità durante la riproduzione o in pausa (solo modalità RIPR.DETTATURA)
- Funzione di compensazione del ritardo che elimina i ritardi causati dalle differenze nelle distanze di due serie di ingressi dalla sorgente sonora
- Funzione Playlist
- La funzione MARK è comoda per spostarsi in posizioni specifiche
- La funzione DIVIDI consente di dividere i file dove desiderato (solo per i file WAV)
- Funzione di equalizzazione per la riproduzione e funzione di allineamento dei livelli per migliorare la pressione sonora complessiva percepita
- Il formato del nome del file può essere impostato come una parola definita dall'utente o la data
- La funzione di ripresa ricorda la posizione di riproduzione prima che l'unità sia spenta (messa in standby)
- Presa di uscita linea/cuffie da 3,5 mm (1/8 ")
- LCD 128 x 64 pixel con retroilluminazione
- Porta USB 2.0 di tipo Micro-B
- Funzionamento con 3 batterie AA, un adattatore AC (venduto separatamente: TASCAM PS-P520E) o alimentazione dal bus USB
- Foro di fissaggio per un treppiede incorporato nell'unità
- Due ingressi mic/line bilanciati (prese combo XLR/TRS)
- Funzioni come interfaccia audio USB
- Modalità di riproduzione dettata
- Funzione di registrazione in sovrascrittura

Convenzioni utilizzate in questo manuale

CONVENZIONI UTILIZZATE NEL PRESENTE MANUALE

- Quando ci si riferisce a un pulsante o un connettore o un controllo sul DR-40X, il carattere tipografico appare come questo: **MENU**.
- Quando appaiono messaggi sul display dell'unità, il carattere tipografico appare come questo: **REPERT**.
- Le schede di memoria SD e SDHC sono chiamate "card SD".
- Le parole che appaiono sul display del computer sono mostrate tra virgolette in questo modo: **"DR-40X"**.
- Ulteriori informazioni sono fornite se necessario come suggerimenti, note e precauzioni

SUGGERIMENTO

Suggerimenti sull'uso del DR-40X.

NOTA

Le note forniscono spiegazioni aggiuntive per situazioni speciali.

ATTENZIONE

La mancata osservanza di queste istruzioni può causare lesioni, danni alle apparecchiature o la perdita di dati, per esempio.

⚠ ATTENZIONE

LA MANCATA OSSERVANZA DI QUESTE ISTRUZIONI PUÒ CAUSARE LESIONI!

Trademarks and copyrights

- TASCAM is a trademark of TEAC CORPORATION, registered in the U.S. and other countries.
- SDXC Logo is a trademark of SD-3C, LLC.



- The MPEG Layer-3 audio coding technology is licensed from Fraunhofer IIS and Thomson.
- Supply of this product does not convey a license nor imply any right to distribute MPEG Layer-3 compliant content created with this product in revenue-generating broadcast systems (terrestrial, satellite, cable and/or other distribution channels), streaming applications (via Internet, intranets and/or other networks), other content distribution systems (pay-audio or audio-on-demand applications and the like) or on physical media (compact discs, digital versatile discs, semiconductor chips, hard drives, memory cards and the like). An independent license for such use is required. For details, please visit <http://mp3licensing.com>.

- ASIO is a trademark of Steinberg Media Technologies GmbH.



- Other company names, product names and logos in this document are the trademarks or registered trademarks of their respective owners.

Informazioni sulle card SD

Questa unità utilizza card SD per la registrazione e la riproduzione.

Una lista di card SD che sono state confermate per lavorare con questa unità può essere trovata sul sito TEAC Global (<http://teac-global.com/>). Controllare la pagina per questo prodotto. È inoltre possibile contattare il servizio di assistenza clienti TASCAM.

Precauzioni per l'uso

Le card SD sono supporti delicati. Per evitare di danneggiare le card SD, si prega di seguire le seguenti precauzioni durante la manipolazione.

- Non lasciarle in luoghi estremamente caldi o freddi.
- Non lasciarle in luoghi estremamente umidi.
- Non lasciare che si bagnino.
- Non mettere oggetti su di essi o torcerle.
- Non colpirle.
- Non rimuovere o inserire una card durante la registrazione, la riproduzione, la trasmissione dei dati o altro accesso.
- Per il trasporto mettere sempre le card di memoria nella sua custodia.

2 - Nomi delle parti e funzioni

Pannello superiore

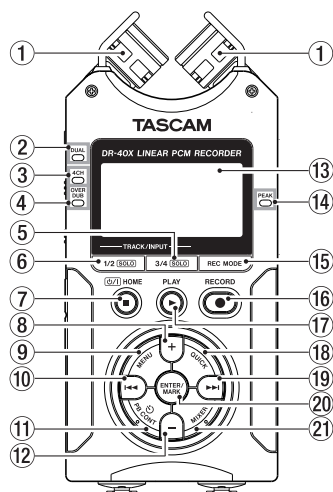

① Microfono stereo incorporato

Questa è una coppia stereo di microfoni a condensatore elettromagnetici unidirezionali. È possibile impostare i microfoni aperti (AB) o chiusi (XY).

② Indicatore DUAL

Si illumina in arancione quando si registra in modalità di registrazione doppia.

③ Indicatore 4CH

Si illumina in arancione quando si registra in modalità di registrazione su 4 canali.

④ Indicatore OVER DUB

Si illumina in arancione quando si registra in modalità di sovraincisione.

⑤ Pulsante 3/4 [SOLO]

In modalità di registrazione su 4 canali, premere questo per aprire un messaggio a comparsa del display che mostra i misuratori con le impostazioni del livello di ingresso per 3/4.

Premere quando viene visualizzato il messaggio a comparsa del misuratore del livello di ingresso 1/2 per passare al messaggio a comparsa del misuratore del livello di ingresso 3/4.

Tenere premuto durante la registrazione o la riproduzione in modalità DUAL o 4CH per utilizzare la funzione Solo, che commuta il suono monitorato su sorgenti diverse dai canali 1 e 2.

Tenere premuto per i canali in Solo 3 e 4.

Premere il pulsante 3/4 [SOLO] per alternare tra il suono in ingresso e il suono in riproduzione della traccia 3/4.

⑥ Pulsante 1/2 [SOLO]

Premere questo per aprire un messaggio a comparsa che mostra i misuratori con le impostazioni del livello di ingresso per 1/2.

Premere quando viene visualizzato il messaggio a comparsa del misuratore del livello di ingresso 3/4 per passare al messaggio a comparsa del misuratore del livello di ingresso 1/2.

Tenere premuto durante la registrazione o la riproduzione in modalità DUAL o 4CH per utilizzare la funzione Solo, che commuta il suono monitorato da altre sorgenti ai canali 1 e 2.

Tenere premuto per i canali in Solo 1 e 2.

Premere quando in modalità di registrazione SOVRAIN. (MIX) per silenziare il suono in ingresso.

⑦ ON/OFF (HOME) [■]

Premere questo pulsante durante la riproduzione per sospendere la riproduzione nella posizione corrente. Premere questo pulsante durante la pausa per tornare all'inizio del file in riproduzione.

Premere questo pulsante durante la registrazione o l'attesa di registrazione per interrompere la registrazione.

Quando una schermata del menu è aperta, premere questo per tornare alla schermata principale. Utilizzare questo per rispondere "NO" a un messaggio di conferma. Tenere premuto per accendere e spegnere l'unità (metterla in standby).

⑧ Pulsante +

Quando viene visualizzata la schermata principale, premere questo per aumentare il livello di uscita dall'altoparlante incorporato o la presa LINE OUT . Durante la regolazione, un indicatore del volume verrà visualizzato in una finestra a comparsa.

Quando è aperta la schermata di controllo della riproduzione, premere per aumentare la velocità di riproduzione.

Quando è aperta una schermata di impostazione, utilizzare il per modificare le impostazioni della voce selezionata.

⑨ Pulsante MENU

Quando la schermata principale è aperta, premere questo per aprire la schermata MENU.

Premere questo per tornare alla schermata MENU dalle varie schermate di impostazione.

Quando i punti IN e OUT sono impostati nel file e viene visualizzata la schermata di controllo della riproduzione, premere questo per attivare o disattivare la riproduzione ciclica.

⑩ Pulsante I◀◀

Premere questo per tornare all'inizio di un file in riproduzione in riproduzione o interrotto nel mezzo.

Quando i punti IN e OUT sono impostati tra la posizione corrente e l'inizio del file in riproduzione, premendo questo pulsante si salta su tali punti.

Se si preme questo pulsante quando un file viene fermato all'inizio, l'unità salterà all'inizio del file precedente.

Tenere premuto per cercare all'indietro.

Premere questo pulsante mentre si tiene premuto il pulsante ENTER/MARK per tornare al marcatore precedente.

Nelle schermate di impostazione, utilizzare questo per spostare il cursore a sinistra.

Nella schermata BROWSE, premere questo per salire di livello.

11 Pulsante PB CONT

Questo pulsante attiva la schermata di controllo della riproduzione.

Quando è aperta la schermata di controllo della riproduzione, premere per tornare alla schermata principale.

Premere durante l'attesa di registrazione per disattivare la funzione di timer automatico o modificare il periodo di tempo.

12 Pulsante -

Quando viene visualizzata la schermata principale, premere questo per ridurre il livello di uscita dall'altoparlante incorporato o la presa /LINE OUT.

Durante la regolazione, un indicatore del volume verrà visualizzato in una finestra a comparsa.

Quando è aperta la schermata di controllo della riproduzione, premere per diminuire la velocità di riproduzione.

Quando è aperta una schermata di impostazione, utilizzare il per modificare le impostazioni della voce selezionata.

13 Display

Mostra una serie di informazioni.

14 Indicatore PEAK

Si illumina quando il volume di ingresso è troppo alto.

15 Pulsante REC MODE

Premere questo per aprire la schermata MOD. REG.

Quando la schermata MOD. REG. è aperta, premere questo per tornare alla schermata principale.

16 Pulsante RECORD []/Indicatore REC

Quando l'unità è ferma, premere questo per mettere l'unità in attesa di registrazione. L'indicatore REC inizierà a lampeggiare.

Premere durante la registrazione per mettere in pausa la registrazione.

17 Pulsante PLAY []

Quando viene visualizzata la schermata principale e la riproduzione è ferma, premere questo per avviare la riproduzione.

Durante la riproduzione, premere questo per avviare la riproduzione con salto indietro.

18 Pulsante QUICK

Durante la riproduzione, l'interruzione, la pausa o l'attesa di registrazione nella schermata principale o quando è visualizzata la schermata di controllo della riproduzione, premere questo per visualizzare la schermata del menu rapido. La funzione da visualizzare dipende dallo stato dell'unità quando viene premuto il.

- Fermo: elimina, divisione, allineamento livello o mixdown per il file corrente in riproduzione
- Riproduzione/schermata di controllo della riproduzione: funzione di allineamento del livello
- Attesa di registrazione: funzione MOD.LIV., scambia i microfoni incorporati sinistro e destro

Schermata del mixer: impostazione del decodificatore MS

Quando la schermata BROWSE o **PLAYLIST** è aperta, premere questo per aprire o chiudere il menu a comparsa per le operazioni su file/cartella.

19 Pulsante ►►

Premere questo pulsante durante la riproduzione o quando la riproduzione è ferma per saltare all'inizio del file successivo.

Quando i punti IN e OUT sono impostati tra la posizione corrente e la fine del file, premendo questo pulsante si salta in questi punti.

Tenere premuto questo per cercare in avanti.

Nelle schermate di impostazione, utilizzare questo per spostare il cursore verso destra.

Premere questo pulsante mentre si tiene premuto il pulsante **ENTER/MARK** per passare al marcatore successivo.

Nella schermata BROWSE, premere questo per scendere di un livello. Se viene selezionato un file, il file viene caricato, la schermata principale si riapre e l'unità si ferma.

20 Pulsante ENTER/MARK

Utilizzare questo per confermare la selezione di una voce di impostazione o per rispondere "SI" a un messaggio di conferma.

Utilizzare per aggiungere marcatori manualmente durante la registrazione e la riproduzione.

Premere quando viene fermato in corrispondenza di un punto per eliminare quel marcatore.

Premere il pulsante **I◀◀** o **▶▶I** mentre si tiene premuto questo per passare rispettivamente al marcatore precedente o successivo. Quando la schermata di controllo della riproduzione è aperta, utilizzare questo per impostare i punti IN (inizio) e OUT (fine) dell'intervallo che si desidera impostare per la riproduzione ciclica.

Quando i punti IN e OUT sono già impostati, premere questo per annullare la riproduzione ciclica e cancellare i punti IN e OUT.

21 Pulsante MIXER

Premere questo per aprire la schermata mixer.

Quando la schermata mixer è aperta, premere questo per tornare alla schermata principale.

2 - Nomi delle parti e funzioni

Pannello anteriore

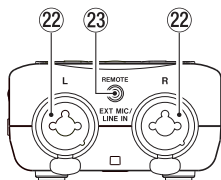

22 Prese EXT MIC/LINE IN L/R (XLR/TRS)

Si tratta di prese combinate analogiche XLR/TRS bilanciate per ingressi microfonici e di linea.

(1: GND, 2: HOT, 3: COLD (-))

TRS (punta: CALDO, anello: FREDDO, manicotto: GND)

ATTENZIONE

- Verificare che l'alimentazione phantom sia spenta prima di collegare un dispositivo a livello di linea alla presa **EXT MIC/LINE IN**. Se si collega un dispositivo a livello di linea, mentre l'alimentazione phantom è attiva, quel dispositivo e questa unità potrebbero venire danneggiati.
- Non collegare o scollegare i microfoni dalla presa **EXT MIC/LINE IN** quando l'interruttore di alimentazione phantom è impostato su ON. Ciò potrebbe causare un forte rumore e potrebbe danneggiare l'unità e le apparecchiature collegate.
- Attivare l'alimentazione phantom ON solo quando si utilizza un microfono a condensatore che richiede alimentazione phantom. Attivare l'alimentazione phantom quando è collegato un microfono dinamico o altro microfono che non la richiede potrebbe danneggiare l'unità e le apparecchiature collegate.
- Quando si utilizzano microfoni a condensatore che richiedono l'alimentazione phantom e microfoni dinamici insieme, assicurarsi di utilizzare microfoni dinamici bilanciati. I microfoni dinamici sbilanciati non possono essere utilizzati quando l'alimentazione phantom è abilitata.
- Fornire l'alimentazione phantom ad alcuni microfoni a nastro li romperà. Se non si è sicuri, non fornire alimentazione phantom a un microfono a nastro.

23 Presa REMOTE (φ2.5mm TRS)

Collegare qui un pedale TASCAM RC-3F o un telecomando cablato TASCAM RC-10 (entrambi venduti separatamente). Ciò consente l'avvio e l'interruzione remota della riproduzione e altre funzioni.

Pannello laterale sinistro

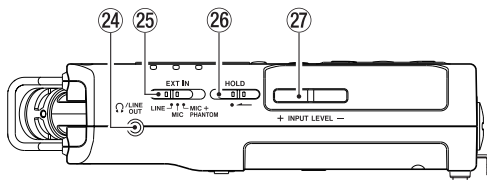

24 Presa Ω /LINE OUT

Usare per connettere le cuffie o la presa di ingresso di linea di un amplificatore o altra apparecchiatura.

25 Interruttore EXT IN

Usare per impostare il tipo di ingresso delle prese **EXT MIC/LINE IN** e se l'alimentazione phantom è accesa o spenta.

26 Interruttore HOLD

Spostare verso sinistra (nella direzione della freccia) per attivare la funzione di blocco.
Nessun pulsante può essere utilizzato quando HOLD è attivo.

27 Pulsanti INPUT LEVEL (+/-)

Usare per regolare il livello di ingresso.
Durante la regolazione, lo stato di impostazione del livello di ingresso verrà visualizzato in una finestra a comparsa.

Pannello laterale destro

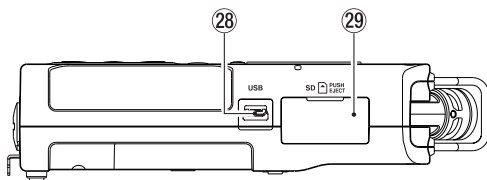

28 Porta USB

Questa è una porta USB Micro-B.
Utilizzare un cavo USB (da A a Micro-B) per collegare l'unità a un computer (vedere "12 - Connessioni USB" a pagina 65).

ATTENZIONE

L'unità deve essere collegata direttamente al computer, non attraverso un hub USB.

29 Alloggiamento per card SD

Inserire una card SD in questo alloggiamento.

Pannello inferiore

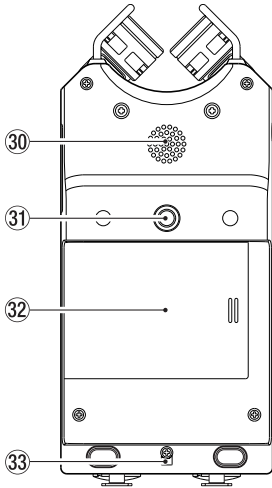

34 Vano della batteria.

Installare le batterie (3 AA) in questo vano per alimentare l'unità (vedere "Uso delle batterie AA" a pagina 16).

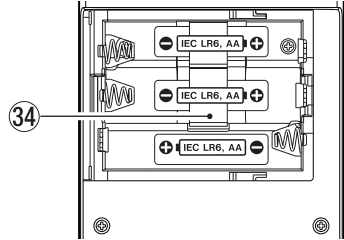

30 Altoparlante mono incorporato

Usare questo altoparlante incorporato per ascoltare le registrazioni.

L'altoparlante non emetterà suoni nelle seguenti situazioni.

- In attesa di registrazione
- Registrazione
- In modalità di sovraincisione
- Quando sono collegate le cuffie
- Quando l'impostazione dell'uscita dei diffusori è disattivata

31 Filettatura di montaggio per treppiede o piedino di inclinazione (1/4 di pollice)

Utilizzare questo per collegare un treppiede o il piedino di inclinazione incluso al registratore.

ATTENZIONE

- Assicurarsi che il treppiede o le viti del supporto del microfono siano saldamente fissati per evitare che l'unità cada.
- Quando si installa questa unità su un cavalletto o ad un supporto per microfono, assicurarsi di posizionarlo su una superficie piana.

32 Coperchio del vano batteria

Quando non si utilizza il piedino di inclinazione incluso, è possibile stoccarlo inserendolo tra le due sporgenze all'interno del coperchio del vano batteria.

33 Foro per il cinturino

Usare il foro per fissare un cinturino.

2 - Nomi delle parti e funzioni

Schermata principale

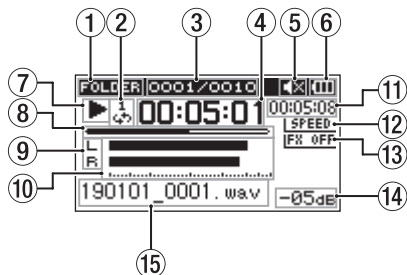

Schermata principale quando si è in modalità di funzionamento normale

① Area di riproduzione

Questo mostra l'attuale area del file in riproduzione.

TUTTI: Tutti i file nella cartella MUSIC

CARTELLA: Tutti i file nella cartella selezionata

P. LIST: Tutti i file aggiunti alla playlist

② Ciclo/stato di riproduzione ripetuta

Una delle seguenti icone viene visualizzata in base all'impostazione della velocità di riproduzione.

⏮: Riproduzione singola

⏮⏮: Riproduzione ripetuta di file singoli

⏮⏮⏮: Riproduzione di tutti i file ripetuti

⏮⏮⏮⏮: Riproduzione ciclica

③ Numero di file in riproduzione corrente/numero totale di file

Questo mostra il numero del file corrente e il numero totale di file nell'area di riproduzione corrente.

④ Tempo trascorso

Questo mostra il tempo trascorso (ore:min: secondi) del file corrente.

⑤ Uscita altoparlante

🔇 Icona non visibile: uscita altoparlante disattivata

🔊 Icona visibile: uscita altoparlante attivata

⑥ Stato dell'alimentazione

Un'icona della batteria viene visualizzata quando l'alimentazione viene fornita dalle batterie.

Quando si utilizzano le batterie, un'icona della batteria mostra la quantità di energia rimanente in barre (🔋, 🔋, 🔋, 🔋).

Le batterie sono quasi esaurite e l'alimentazione si spegnerà presto (standby) se appare l'icona 🔋 senza barre.

Quando si utilizza un adattatore AC TASCAM PS-P520E (venduto separatamente) o l'alimentazione dal bus USB, appare 🔌.

NOTA

A volte viene visualizzato un avviso **Batteria bassa** quando si registrano o si eseguono altre operazioni impegnative anche quando la carica della batteria è sufficiente.

⑦ Stato di funzionamento del registratore

Questa icona mostra lo stato di funzionamento del registratore.

Indicazione	Spiegazione
■	Fermo
	Pausa
▶	Riproduzione
▶▶	Ricerca in avanti
◀◀	Ricerca indietro
▶▶	Salto in avanti
◀◀	Salto all'indietro

⑧ Visualizzazione della posizione di riproduzione

La posizione di riproduzione corrente è indicata da una barra. Mentre la riproduzione avanza, la barra si estende a destra.

⑨ Stato della traccia

Il display cambia in base alla modalità di registrazione.

Indicatori (esempi)	Significato
L F:	Riproduzione di un file registrato in modalità MONO o STEREO
1-2 -S	Riproduzione di un file registrato in modalità di registrazione doppia
1-2 3-4	Riproduzione di un file registrato in modalità di registrazione su 4 canali
1-2 1-2 INT/EXT	In modalità SOVRAINC. SEPARATO
1-2 1-2 INT/EXT	Durante la modalità di sovraincisione (mix)

NOTA

Quando una traccia è in Solo, il suo nome appare evidenziato 1-2.

10 Misuratori di livello

Viene mostrato il livello dei suoni di ingresso o di riproduzione.

Durante OVER DUB (MIX), mostra il livello mixato dei segnali di ingresso e di riproduzione.

11 Tempo rimanente

Questo mostra il tempo rimanente (ore:min:secondi) del file corrente.

12 Stato della velocità di riproduzione

Una delle seguenti icone viene visualizzata in base all'impostazione della velocità di riproduzione.

Indicazione	Velocità di riproduzione
SPEED	1.0
SPEED*	× 1,1 - × 1,5
SPEED-	× 0,5 - × 0,9
SPEED*	Velocità di riproduzione non controllabile

13 Stato degli effetti

Mostra se la funzione dell'effetto è ON o OFF.

FX OFF: Effetto incorporato disattivato

FX ON: Effetto incorporato attivo

14 Valore di picco in decibel (dB)

Il livello massimo che si verifica in un determinato periodo di tempo viene visualizzato digitalmente.

15 Nome del file

Questo mostra il nome del file riprodotto o le sue informazioni tag.

Le informazioni tag ID3 vengono visualizzate quando sono disponibili in un file MP3 riprodotto.

Il nome del progetto viene visualizzato quando sono stati registrati più file in modalità di registrazione su 4 canali, in modalità di registrazione doppia o in modalità SEPARATO SOVRAINC.

NOTA

Le informazioni tag ID3 contengono titoli e nomi di artisti, che possono essere presenti in un file MP3.

Schermata di registrazione

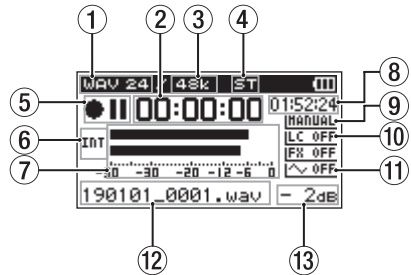

1 Formato di registrazione

Questo mostra il formato di registrazione del file.

WAV 16/WAV 24/BWF 16/BWF 24/MP3 320k/MP3 256k/MP3 192k/MP3 128k/MP3 96k/MP3 64k/MP3 32k

2 Tempo di registrazione trascorso

Il tempo di registrazione trascorso del file appare come ore:min:secondi.

3 Registrazione della frequenza di campionamento

Questo mostra la frequenza di campionamento della registrazione del file.

44.1 K/48 k/96 k (Hz)

4 Numero di canali di registrazione

Questo mostra il numero di canali di registrazione nel file.

ST, MONO

5 Stato di funzionamento del registratore

Questa icona mostra lo stato di funzionamento del registratore.

Indicat.	Spiegazione
●	Attesa di registrazione o registrazione in pausa
REC	Registrazione
● PRE	Attesa di registrazione con la funzione di pre-registrazione attivata

2 - Nomi delle parti e funzioni

⑥ **SORGENTE di ingresso**

Questa icona mostra la sorgente di ingresso.

Esempi di indicatori	Significato
	SORGENTE di ingresso impostata su microfoni incorporati
	Presa EXT MIC/LINE IN impostata come sorgente di ingresso
	Impostazione del secondo livello di registrazione (-6 - -12) quando è abilitata la registrazione doppia
	Quando ci si trova in modalità SOVRAINC. SEPARATO, questo mostra che i canali 1/2 sono un file in riproduzione.
	In modalità SOVRAINC. MIX, questo indica che la sorgente di ingresso è impostata su un mix del file in riproduzione e dei segnali microfonicici incorporati
	Mix di file in riproduzione e presa EXT MIC/LINE IN impostata come sorgente di ingresso in modalità SOVRAINC. MIX

NOTA

Quando una traccia è in Solo, il suo nome appare evidenziato .

⑦ **Misuratori di livello**

I livelli del segnale di ingresso sono mostrati qui.

Durante la registrazione in sovraincisione, viene mostrato il livello dei suoni combinati di ingresso e riproduzione.

⑧ **Tempo di registrazione rimanente**

Il tempo di registrazione rimanente fino al raggiungimento della dimensione massima del file selezionato viene visualizzato in ore:min: secondi. Se il tempo di registrazione rimanente nella card SD è inferiore, tuttavia, viene mostrato il tempo di registrazione rimanente nella card.

⑨ **Impostazione della modalità dello stato del livello**

Questa icona mostra l'impostazione della funzione modalità livello.

Manuale:

LIMITATORE

RIDUZ. PICCO

AUTO LEVEL

⑩ **Stato di attivazione/disattivazione del filtro Low Cut**

Questo mostra se il filtro Low-Cut è acceso o spento.

Filtro Low-Cut spento

Filtro Low-Cut attivato (esempio: 220 Hz)

⑪ **Stato di impostazione dell'uscita tono**

Questa icona mostra se la funzione TONO AUTO è attivata o disattivata.

TONO AUTO spento

TONO AUTO attivato

⑫ **Nome del file**

Viene mostrato il nome del file che verrà automaticamente assegnato al file registrato.

Il nome del progetto viene visualizzato quando sono stati registrati più file in modalità di registrazione su 4 canali, in modalità di registrazione doppia o in modalità SEPARATO SOVRAINC.

⑬ **Valore di picco in decibel (dB)**

I valori di picco del livello di ingresso sono mostrati in decibel.

Voci del menu

Questo elenco fornisce una panoramica delle varie voci di menu. Le varie voci del menu sono le seguenti.

Voce del menu		Funzione	Pagine
IMPOSTAZ. REG.	FORMATO	Impostare il formato di registrazione	vedere a pagina 23
	CAMPIONE	Impostare la frequenza di campionamento	vedere a pagina 36
	INC. TRAC	Impostare la funzione di incremento della traccia	vedere a pagina 37
	PAS. ALTO	Impostare il filtro taglia basso	vedere a pagina 37
	REG.PRE	Impostare la funzione di pre-registrazione	vedere a pagina 35
	MODALITA'	Impostare la modalità di funzione di registrazione.	vedere a pagina 38
	L.IV. INI.	Impostare il livello di inizio della registrazione automatica	vedere a pagina 38
	TONO AUTO	Impostare l'uscita del tono	vedere a pagina 38
	SEC. TONE	Impostare la lunghezza del tono di uscita	vedere a pagina 38
	VOL. TONO	Impostare il volume dell'uscita del tono	vedere a pagina 44
IMP. RIPRODUZ	AREA	Impostare l'area di riproduzione	vedere a pagina 44
	RIPETIZ.	Impostare la funzione di riproduzione ripetuta	vedere a pagina 48
	SALTA IND	Impostare la funzione di salto indietro	vedere a pagina 51
	SALTA AVA	Impostare la funzione di salto in avanti	vedere a pagina 52
IMP. I/O	MOD. L.IV.	Impostare la funzione modalità livello	vedere a pagina 19
	ALTOPAR.	Attiva/disattiva l'altoparlante incorporato	vedere a pagina 50
	EQ RIPR.	Impostare l'equalizzazione della riproduzione	vedere a pagina 50
	ALL. L.IV.	Impostare la funzione di allineamento del livello di uscita	vedere a pagina 50
BROWSE		Lavora con file e cartelle nella card SD	vedere a pagina 41
USB	LETTORE SD	Selezionare la modalità del lettore di card SD	vedere a pagina 65
	AUDIO I/F	Effettua le impostazioni dell'interfaccia audio USB	vedere a pagina 66

2 - Nomi delle parti e funzioni

Voce del menu		Funzione	Pagine
ALTRI	INFORMAZIONI	Informazioni sul file, nella card SD e sul sistema	vedere a pagina 68
	SINTONIZZ.	Usare il sintonizzatore	vedere a pagina 64
	EFFETTO	Impostazioni effetti:	vedere a pagina 61
	NOME FILE	Impostare il nome del file in registrazione	vedere a pagina 71
	DATA/TEMPO	Impostare la data e l'ora utilizzate dall'unità	vedere a pagina 18
	REMOTO	Impostazioni per il pedale TASCAM RC-3F e il telecomando a filo TASCAM RC-10 (entrambi venduti separatamente)	vedere a pagina 72
SISTEMA	RISP. ENERG.	Funzione automatica di risparmio energetico	vedere a pagina 69
	RETRO ILL.	Impostare la retroilluminazione	vedere a pagina 69
	CONTRASTO	Regola il contrasto del display	vedere a pagina 69
	TIPO BATT.	Impostare il tipo di batterie.	vedere a pagina 69
	PHANTOM VOLT	Impostare la tensione di alimentazione phantom.	vedere a pagina 69
	LINGUA	Impostare la lingua visualizzata sul display	vedere a pagina 69
	INIZ.	Ripristino del DR-407 alle impostazioni di fabbrica	vedere a pagina 70
	FORM. VELOCE	Formattare una card SD	vedere a pagina 70
	FORM. CANCEL.	Formattare completamente una card SD	vedere a pagina 70

ATTENZIONE

- Durante la registrazione o in attesa di registrazione, vengono visualizzate solo le schermate e le voci seguenti.
PAS. ALTO e REG. AUTO voce MODALITA' e L.IV. INI. articoli sul IMPOSTAZ. REG. schermata (REG. AUTO le impostazioni sono mostrate, ma non possono essere modificate)
EFFETTO schermata REVERB, PRESET, L.IV. INI. e SORGENTE elementi
- Quando la schermata di controllo della riproduzione è aperta, premendo il pulsante **MENU** il pulsante non aprirà il **MENU**. Questo attiva/disattiva la funzione di riproduzione ciclica (vedere "Riproduzione ciclica di una selezione" a pagina 48)

Uso del menu

Verrà spiegato il menu mostrando come impostare l'area di riproduzione come esempio.

1. Premere il pulsante **MENU** per aprire la schermata **MENU**.

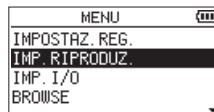
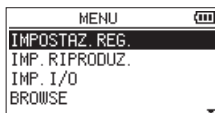

Esempio: schermata **IMP. RIPRODUZ.**

2. Usare il pulsante + o - per selezionare una voce di menu (evidenziata) e usare il pulsante **ENTER/MARK** o **▶▶** per passare alle varie schermate delle impostazioni.
3. Usare il pulsante + o - per selezionare (evidenziare) una voce di menu da impostare.

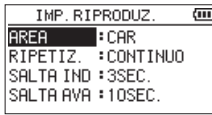

Esempio: AREA è selezionato.

- Utilizzare il pulsante **ENTER/MARK** o **▶▶** per spostare il cursore per evidenziare il valore dell'impostazione.



- Usare il pulsante **+ o -** per cambiare l'impostazione.
- Premere il pulsante **◀◀** per impostare una voce diversa nello stesso menu.
Ciò consente la selezione di una voce diversa. Utilizzare il pulsante **+ o -** per selezionare un'altra voce da impostare.
- Ripetere il passaggio da **3 a 6** se necessario per impostare altre voci.
- Premere il pulsante **MENU** per tornare al MENU. Per tornare alla schermata principale, premere il pulsante **⏪/ (HOME) [■]**.

Funzionamento di base

Utilizzare i seguenti pulsanti per utilizzare le varie schermate.

Pulsante MENU

Questo apre la schermata MENU.

Pulsante PB CONT

Questo apre la schermata di controllo della riproduzione.

Pulsante ⏪/ (HOME) [■]

Quando è aperta una schermata di impostazioni, premere **⏪/ (HOME) [■]** per tornare alla schermata principale. Usare per rispondere "NO" a un messaggio di conferma.

Pulsante ENTER/MARK

Utilizzare questo per confermare la selezione di una voce di impostazione o per rispondere "SI" a un messaggio di conferma.

Pulsante ▶▶

Usare questo per spostare il cursore (area evidenziata) a destra nella schermata e per aprire le cartelle nella schermata BROWSE.

Pulsante ◀◀

Usare questo per spostare il cursore (area evidenziata) a sinistra nella schermata e per chiudere le cartelle nella schermata BROWSE.

Pulsante +

Usare questo per spostare il cursore (l'area evidenziata) verso l'alto nella schermata o aumentare i valori.

Pulsante -

Usare questo per spostare il cursore (area evidenziata) verso il basso nella schermata e per diminuire i valori.

Pulsante QUICK

Questo apre la schermata menu rapido.

Il contenuto varia in base allo stato del registratore e alla modalità operativa.

Pulsante MODE

Aprire la schermata MOD. REG.

Quando la schermata MOD. REG. è aperta, ritorna alla schermata principale.

Pulsante MIXER

Aprire la schermata mixer.

Quando la schermata mixer è aperta, ritorna alla schermata principale.

Pulsante 1/2 [SOLO]

Aprire un display del misuratore che mostra lo stato di impostazione del livello di ingresso 1/2.

In modalità DUAL o 4CH, tenere premuto durante la registrazione o la riproduzione per Solo i canali.

Premere quando in modalità di registrazione SOVRAINC. (MIX) per silenziare il suono in ingresso.

Pulsante 3/4 [SOLO]

Aprire un display del misuratore che mostra lo stato di impostazione del livello di ingresso 3/4.

In modalità DUAL o 4CH, tenere premuto durante la registrazione o la riproduzione per Solo i canali.

Premere il pulsante **3/4 [SOLO]** per passare tra il suono in ingresso e il suono in riproduzione della traccia 3/4.

3 - Preparativi

Accendere l'unità

Questa unità può funzionare con tre batterie AA, utilizzando un Adattatore AC TASCAM PS-P520E (venduto separatamente) o utilizzando un cavo USB disponibile in commercio (alimentazione dal bus USB).

È possibile utilizzare batterie alcaline o Ni-MH.

Per utilizzare l'alimentazione dal bus USB, vedere "Accensione dell'unità con alimentazione dal bus USB" a pagina 65.

Uso delle batterie AA

1. Aprire il coperchio del vano batteria situato sul retro dell'unità. Inserire tre batterie AA con i simboli ⊕ e ⊖ indicati nel vano e chiudere il coperchio del vano batteria.

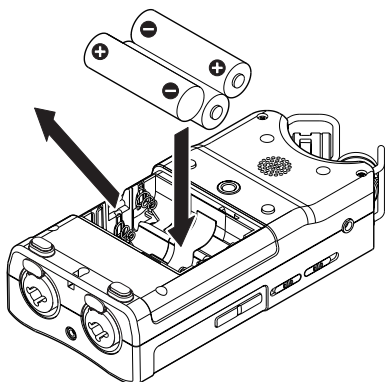

Quando si utilizzano batterie AA, impostare il tipo di batteria al fine di visualizzare con precisione la quantità di carica rimanente e permettere all'unità di determinare con precisione se l'alimentazione è disponibile per un corretto funzionamento (vedere "Impostazione del tipo di batteria" a pagina 69).

ATTENZIONE

- Non utilizzare batterie al manganese a secco.
- Questa unità non può ricaricare le batterie Ni-MH. Utilizzare un caricabatterie disponibile in commercio.
- Le batterie alcaline incluse servono a verificare il funzionamento dell'unità e potrebbero non durare molto a lungo.
- Prima di inserire la batteria nel fondo, inserire prima il nastro all'interno del vano. In caso contrario, potrebbe essere difficile la rimozione delle batterie.

NOTA

Una grande quantità di energia è necessaria per fornire l'alimentazione phantom a un microfono a condensatore. Se si utilizza un microfono a condensatore mentre si utilizza l'unità con batterie AA (Ni-MH ricaricabili o alcaline), il tempo di funzionamento sarà notevolmente ridotto a causa della loro bassa capacità.

Se è necessario utilizzare l'unità per un lungo periodo di tempo, utilizzare l'adattatore AC (TASCAM PS-P520E) o il cavo USB disponibile in commercio (alimentazione dal bus USB).

Uso di un adattatore AC (venduto separatamente)

Come mostrato nell'illustrazione, collegare un adattatore AC TASCAM PS-P520E (venduto separatamente) alla porta USB dell'unità e caricare l'unità.

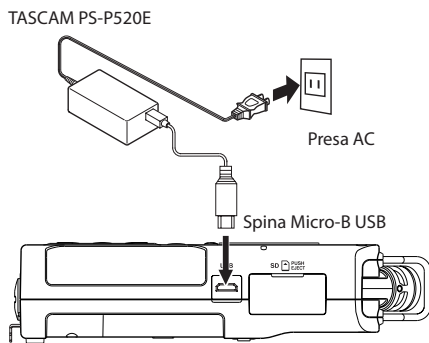

ATTENZIONE

- Non utilizzare mai adattatori diversi dall'adattatore AC PS-P520E designato. L'uso di un adattatore diverso potrebbe causare malfunzionamenti, incendi o scosse elettriche.
- Potrebbe verificarsi del rumore durante la registrazione con un microfono se l'unità è troppo vicina all'adattatore AC. In tal caso, mantenere una distanza sufficiente tra l'adattatore AC e l'unità.

NOTA

Quando entrambe le batterie sono installate e l'adattatore AC è collegato, l'alimentazione viene fornita dall'adattatore AC.

Uso dell'alimentazione dal bus USB

Utilizzare il pulsante cavo USB disponibile in commercio per collegare l'unità e il computer come illustrato di seguito.

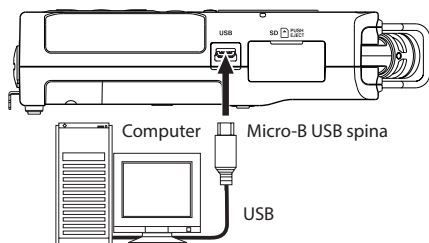

Vedere "Accensione dell'unità con alimentazione dal bus USB" a pagina 65.

Accensione e spegnimento (modalità standby)

⚠ ATTENZIONE

Non indossare le cuffie collegate quando si accende o si spegne l'unità (in standby). Il rumore potrebbe danneggiare la cuffia o danneggiare l'udito.

ATTENZIONE

- L'unità entra in modalità standby se è spenta quando l'unità funziona con l'alimentazione AC fornita tramite un adattatore AC TASCAM PS-P520E (venduto separatamente) o l'alimentazione dal bus fornita da una porta USB del computer collegato.
- Abbassare il volume del sistema di monitoraggio collegato all'unità prima di accendere o spegnere (standby) l'unità.

Accensione dell'unità

Quando l'unità è spenta, tenere premuto il pulsante  / (HOME) [■] fino a quando appare la schermata di avvio TASCAM DR-40X.

La schermata principale appare dopo che l'unità si avvia.

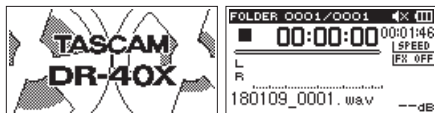

Schermata di avvio

Schermata principale|

ATTENZIONE

La prima volta che viene attivata una nuova unità dopo l'acquisto, è necessario effettuare le seguenti impostazioni.

- 1) Si aprirà un menu per cambiare la lingua di visualizzazione della schermata del menu.



Premere il pulsante + o - per spostare il cursore e selezionare (evidenziare) la lingua da visualizzare sul display.

Opzioni:

- Inglese: Usare l'inglese
- 日本語: usa il giapponese
- Français: usa il francese
- Español: usa lo spagnolo
- Tedesco: usare il tedesco
- Italiano: usa l'italiano
- Português: usa il portoghese
- Русский: usa il russo
- 中文: usa il cinese
- 한글: usa coreano

Dopo la selezione, premere il pulsante **ENTER/MARK** per confermare.

È inoltre possibile modificare l'impostazione della lingua del display con la voce **LINGUA** nella schermata **SISTEMA** (vedere "Impostazione della lingua" a pagina 69).

- 2) Si aprirà una schermata per l'impostazione dell'orologio incorporato.

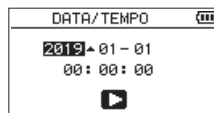

Premere il pulsante **◀◀ ▶▶** per spostare il cursore (area evidenziata) e utilizzare i pulsanti + o - per modificare i valori.

Dopo aver completato l'impostazione, premere il pulsante **ENTER/MARK** per confermare.

Viene visualizzata la schermata di avvio, seguita dalla schermata principale al termine dell'avvio.

L'impostazione di data/ora può essere saltata premendo il pulsante **ENTER/MARK**. Questa impostazione può essere effettuata in seguito (vedere "Impostare la data e l'ora" a pagina 18).

Spegnimento dell'unità (standby)

Tenere premuto il pulsante  / (HOME) [■] fino a che appare sul display **LINEAR PCM RECORDER**.

L'unità si spegne dopo aver completato il suo processo di arresto.



ATTENZIONE

Usare sempre il pulsante  / (HOME) [■] per spegnere l'unità.

Mentre l'unità è accesa, non rimuovere le batterie, scollegare il cavo di alimentazione quando si utilizza un adattatore AC TASCAM PS-P520E (venduto separatamente) o scollegare il cavo USB quando si utilizza l'alimentazione dal bus USB. In questo modo si perderanno tutte le registrazioni, le impostazioni e altri dati. I dati persi non possono essere ripristinati.

Funzione di ripresa

L'unità dispone di una funzione di ripresa. Una volta avviata, l'unità si trova nella posizione (tempo) in cui è stata interrotta quando è stata arrestata in precedenza.

Se il pulsante **PLAY [▶]** viene premuto dopo l'avvio, il file che l'unità stava riproducendo in precedenza inizia a essere riprodotto dalla posizione (tempo) in cui l'unità è stata spenta.

NOTA

3 - Preparativi

I dati richiesti sono memorizzati nella card SD. La funzione di ripresa non funziona se la card viene cambiata o formattata.

Impostare la data e l'ora

Questa unità utilizza il suo orologio interno per registrare la data e l'ora dei file registrati.

1. Premere il pulsante **MENU** per aprire la schermata **MENU**.



2. Utilizzare il pulsante + o - per selezionare la voce **ALTRI** (evidenziata) e premere il pulsante **ENTER/MARK** o **▶▶**.

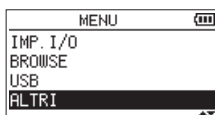

La schermata **ALTRI** si aprirà.



3. Utilizzare il pulsante + o - per selezionare la voce **DATA/TEMP** e premere il pulsante **ENTER/MARK** o **▶▶**.



La schermata **DATA/TEMP** si aprirà.

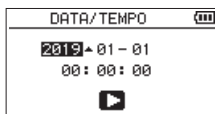

4. Utilizzare il pulsante **◀◀** e **▶▶** pulsanti per spostare il cursore e utilizzare i pulsanti + e - per modificare i valori.
5. Premere il pulsante **ENTER/MARK** per confermare la modifica e tornare al menu **ALTRI**.

NOTA

L'unità può aggiungere automaticamente la data e l'ora impostate qui ai nomi dei file (vedere "Impostazione del formato dei file di registrazione" a pagina 71).

ATTENZIONE

L'impostazione di data e ora può essere mantenuta solo per pochissimi minuti quando l'alimentazione non viene fornita dalle batterie, un adattatore AC dedicato (TASCAM

PS-P520E, venduto separatamente) o l'alimentazione dal bus USB.

Quando si usano le batterie, si consiglia di sostituirle prima che siano completamente scariche.

Inserimento e rimozione di card SD

Inserimento di card

1. Aprire il coperchio dell'alloggiamento SD sul lato destro.
2. Inserire una card SD nell'alloggiamento, come mostrato in figura fino a quando non scatta in posizione.

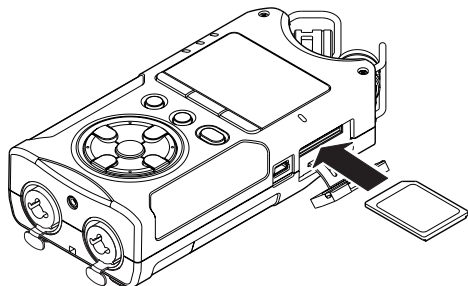

Rimozione della card

1. Aprire il coperchio dell'alloggiamento SD.
2. Premere la card SD delicatamente e poi rilasciarla per permettere di venire fuori.

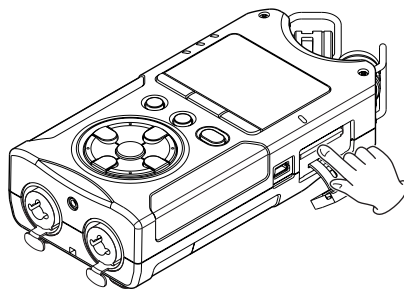

ATTENZIONE

- Non rimuovere la card SD dall'unità quando è collegata a un computer tramite USB.
- Le card SD che soddisfano lo standard SD, SDHC o SDXC possono essere utilizzate con questa unità.
- Un elenco di card SD che abbiamo confermato per l'uso con questa unità è disponibile sul sito TEAC Global (<http://teac-global.com>).

Protezione da scrittura

Le card SD hanno interruttori di protezione che impediscono la scrittura di nuovi dati.

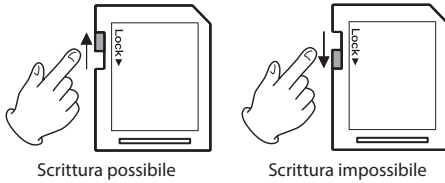

Se si fa scorrere l'interruttore di protezione sulla posizione LOCK, la registrazione di file e la modifica non sarà possibile. Spostare l'interruttore in posizione di sblocco per registrare, cancellare e modificare i dati nella card.

Preparativi per l'uso di una card SD

Per poter utilizzare una card SD in questa unità, è necessario formattarla prima.

1. Verificare che sia installata una card SD e accendere l'alimentazione.
2. Il seguente messaggio viene visualizzato quando una nuova card o una card formattata per l'uso con un altro dispositivo è installata nell'unità.



3. Premere il pulsante **ENTER/MARK** per iniziare la formattazione.

ATTENZIONE

La formattazione della card cancella tutti i dati su di essa.

4. Al termine della formattazione, si apre la schermata principale. È inoltre possibile riformattare la card in questa unità in qualsiasi momento.

ATTENZIONE

Quando si formatta una card SD, l'unità deve funzionare con l'alimentazione AC fornita tramite un adattatore TASCAM PS-P520E (venduto separatamente), l'alimentazione dal bus USB fornita da un computer collegato o batterie con sufficiente carica residua.

Uso dell'altoparlante incorporato

Per ascoltare il suono in riproduzione dall'altoparlante incorporato, accendere **ALTOPAR.** sul **IMP. I/O**.

NOTA

Anche se **ALTOPAR.** è **ACC.**, l'altoparlante non riproduce quando l'unità sta registrando, in attesa di registrazione quando sono collegate le cuffie o un sistema di altoparlanti esterni.

Operazione dalla schermata MENU

1. Premere il pulsante **MENU** per aprire la schermata **MENU**.
2. Utilizzare il pulsante + o - per selezionare (evidenziare) **ALTOPAR.** e premere il pulsante **ENTER/MARK** o **▶▶**. La schermata si aprirà **IMP. I/O**.
3. Utilizzare il pulsante + o - per selezionare (evidenziare) la voce **ALTOPAR.** e premere il pulsante **ENTER/MARK**.

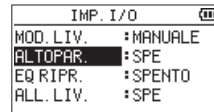

4. Utilizzare il pulsante + o - per selezionare **ACC.**

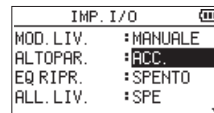

5. Al termine, premere il pulsante **⏪/I (HOME)** [■] per tornare alla schermata principale.

3 - Preparativi

Operazione dal menu rapido

1. Durante la riproduzione quando la schermata principale è aperta, premere il pulsante **QUICK** per aprire la schermata del menu rapido.



2. Utilizzare il pulsante + o - per selezionare (evidenziare) **ALTOPAR.** e premere il pulsante **ENTER/MARK**. Si aprirà la schermata **ALTOPAR.**

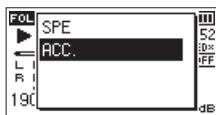

Opzioni: SPE (predefinito), ACC.

3. Usare il pulsante + o - per selezionare (evidenziare) una funzione e premere il pulsante **ENTER/MARK** per abilitarlo e tornare alla schermata principale.

Collegamento di apparecchiature di monitoraggio

Per ascoltare con le cuffie, collegarle alla presa Ω /LINE OUT. Per ascoltare con un sistema di monitoraggio esterno (altoparlanti monitor alimentati o un amplificatore e altoparlanti), collegare alla presa Ω /LINE OUT.

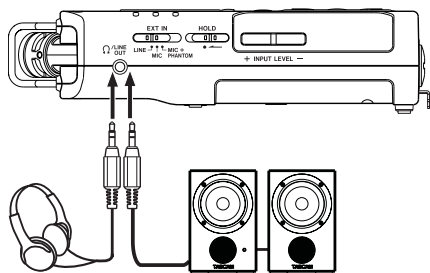

Cuffie

Altoparlante monitor alimentato oppure un amplificatore e un altoparlante

Uso del microfono incorporato

I microfoni incorporati di questa unità possono essere regolati, consentendo la modifica dell'angolazione dei microfoni. È possibile scegliere un suono stereo chiaro o un suono stereo ampio in base a considerazioni che includono la sorgente e la situazione della registrazione aprendo o chiudendo la coppia di microfoni.

Impostazione dei microfoni per registrare un suono stereo ampio (posizione AB)

Aprire i microfoni a sinistra e a destra (posizione AB).

Impostati in questo modo, i due microfoni sono spalancati a sinistra e a destra, consentendo la registrazione con un forte campo stereo che è buono per la musica, per esempio.

Se si apre o si chiude la coppia di microfoni mentre si utilizza il microfono stereo incorporato e i canali sinistro-destro non si adattano all'angolazione del microfono, viene visualizzato un messaggio a comparsa per chiedere se si desidera scambiare i canali sinistro-destro del microfono (vedere "Rilevamento della posizione del microfono" a pagina 21).

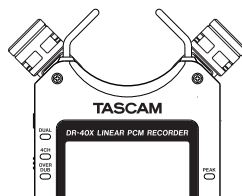

ATTENZIONE

Impostare i canali sinistro-destro del microfono incorporato su LR.

Quando si utilizza il microfono stereo incorporato in uno stato aperto e l'impostazione sinistra-destra non è LR, appare nella schermata principale Ω (vedere "Scambio dei canali sinistro-destro della coppia di microfoni incorporata" a pagina 21).

Impostazione dei microfoni per registrare un suono stereo chiaro (posizione XY)

Chiudere i microfoni (posizione XY).

Questa impostazione abilita la registrazione con un campo stereo chiaro e minor differenza di fase.

Se si apre o si chiude la coppia di microfoni mentre si utilizza il microfono stereo incorporato e l'impostazione sinistra-destra non si adatta all'angolazione del microfono, viene visualizzato un messaggio a comparsa per chiedere se si desidera modificare l'impostazione sinistra-destra del microfono (vedere "Rilevamento della posizione del microfono" a pagina 21).

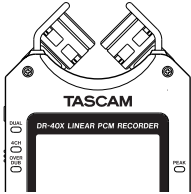

ATTENZIONE

Impostare l'impostazione del microfono stereo incorporato su RL.

Quando si utilizza il microfono stereo incorporato in uno stato chiuso e l'impostazione sinistra-destra non è RL, appare nella schermata principale **LR** (vedere "Scambio dei canali sinistro-destro della coppia di microfoni incorporata" a pagina 21).

Scambio dei canali sinistro-destro della coppia di microfoni incorporata

Scambiare i microfoni sinistro e destro in base all'impostazione dell'angolazione del microfono.

Quando la coppia di microfoni è aperta, il microfono sinistro dovrebbe essere impostato sul canale sinistro e il microfono destro dovrebbe essere impostato sul canale destro (LR quando in posizione AB). Quando la coppia di microfoni è chiusa, il microfono sinistro dovrebbe essere impostato sul canale destro e il microfono destro dovrebbe essere impostato sul canale sinistro (RL quando in posizione XY).

Se si utilizza il microfono incorporato e questa impostazione non viene utilizzata, l'icona di impostazione del microfono corrente viene visualizzata come avviso nella schermata principale.

1. Premere il pulsante **RECORD** [●] per avviare l'attesa di registrazione.

L'indicatore REC lampeggia e viene visualizzata la schermata di registrazione.

2. Premere il pulsante **QUICK**.

Si aprirà il menu rapido.

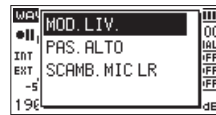

3. Utilizzare il pulsante + o - per selezionare (evidenziare) **SCAMB. MIC LR** e premere il pulsante **ENTER/MARK**.

Apparirà la schermata di scambio MIC LR.

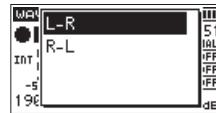

4. Utilizzare il pulsante + o - per selezionare (evidenziare) **LR** o **RL** in base allo stato di apertura del microfono.

5. Premere il pulsante **ENTER/MARK** per correggere l'impostazione e per tornare alla schermata principale.

Rilevamento della posizione del microfono

Il seguente messaggio a comparsa appare automaticamente ogni volta che il microfono stereo incorporato viene aperto o chiuso e l'impostazione del canale sinistro-destro non si adatta all'angolazione del microfono.



Premere il pulsante **ENTER/MARK** per correggere l'impostazione e per tornare alla schermata principale.

Premere il pulsante **⏪/1 (HOME)** [■] per lasciare l'impostazione così com'è.

3 - Preparativi

NOTA

Questa schermata appare automaticamente quando il microfono destro viene aperto o chiuso. Questa schermata non appare quando il microfono sinistro viene aperto o chiuso.

Quando si modifica l'impostazione dell'angolazione del microfono e viene visualizzato il messaggio a comparsa, è necessario premere il pulsante **ENTER/MARK** per cambiare l'impostazione LR, premere il pulsante **⏪/I (HOME) [■]** per mantenere questa impostazione come è o ripristinare l'angolazione del microfono precedente per chiudere il messaggio a comparsa prima di poter iniziare la registrazione.

Il messaggio a comparsa non appare se si modifica la posizione del microfono durante la registrazione. Se necessario, premere il pulsante **RECORD [●]** per entrare in attesa di registrazione. Quindi, premere il pulsante **QUICK** e cambiare la voce **SCAMB. MIC LR** (vedere "Scambio dei canali sinistro-destro della coppia di microfoni incorporata" a pagina 21).

Fissare il piedino di inclinazione

Quando si registra con il microfono incorporato, è possibile collegare il piedino di inclinazione incluso alle filettature di montaggio del treppiede per evitare che il microfono sia troppo basso quando si posiziona l'unità con il lato inferiore (lato del coperchio del vano batteria) verso il basso.

Fissarlo come mostrato sotto.

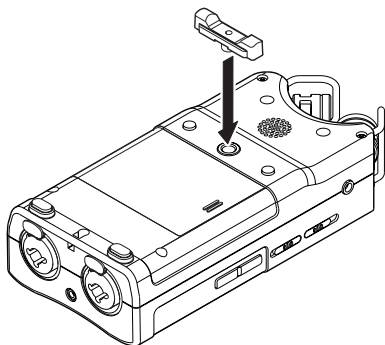

Quando non si utilizza il piedino di inclinazione, è possibile inserirlo tra le due sporgenze all'interno del coperchio del vano batteria per conservarlo e trasportarlo.

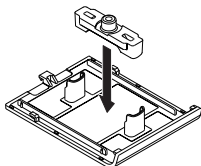

Oltre al microfono incorporato, è possibile utilizzare anche un microfono esterno o un dispositivo audio esterno (ad es. un lettore CD) per la registrazione. È possibile scegliere tra i formati di registrazione audio MP3 (44.1/48 kHz, 32-320 kbps) e WAV/BWF (44.1/48/96 kHz, 16/24 bit).

I marcatori aggiunti quando in registrazione o riproduzione di un file WAV compatibile con BWF possono essere utilizzati con un software che supporta questo formato, ad esempio. Questo registratore ha cinque modalità di registrazione. Usando la funzione di sovraincisione, è possibile mixare i segnali di ingresso con un file audio che viene riprodotto e registrare i segnali combinati o solo il segnale di ingresso in un nuovo file. Con la registrazione doppia è possibile registrare contemporaneamente gli stessi segnali di ingresso a due livelli diversi. È possibile anche utilizzare microfoni esterni con i microfoni incorporati per la registrazione su 4 canali.

Impostazione del formato del file e della frequenza di campionamento (IMPOSTAZ.REG.)

Selezionare il tipo di file audio che si desidera registrare prima di iniziare la registrazione.

1. Premere il pulsante **MENU** per aprire la schermata **MENU**.
2. Utilizzare il pulsante + o - per selezionare **IMPOSTAZ. REG.** e premere il pulsante **ENTER/MARK** o ►►1.

La schermata **IMPOSTAZ. REG.** si aprirà.



3. Utilizzare il pulsante + o - per selezionare **FORMATO** e premere il pulsante **ENTER/MARK** o ►►1.



Impostare qui il formato del file.

Utilizzare i pulsanti + e - per impostarlo su una delle seguenti opzioni.

Opzioni: BWF 16 bit, BWF 24 bit, WAV 16 bit (predefinito), WAV 24 bit, MP3 32k (bps), MP3 64k, MP3 96k, MP3 128k, MP3 192k, MP3 256k, MP3 320k

NOTA

- BWF è un formato creato per la trasmissione che ha la stessa qualità audio del formato WAV standard. Esso utilizza anche la stessa estensione ".wav" come un file WAV. In questo manuale, distinguiamo questi tipi di file usando i termini BWF e WAV.
 - I formati WAV/BWF offrono una qualità di registrazione migliore rispetto ai formati MP3.
 - I formati MP3 consentono tempi di registrazione più lunghi rispetto ai formati WAV/BWF.
 - I formati MP3 con valori più alti offrono una qualità di registrazione migliore.
4. Premere il pulsante ◀◀1 per abilitare la selezione delle impostazioni.
 5. Utilizzare il pulsante + o - per selezionare **CAMPIONE** e premere il pulsante **ENTER/MARK** o ►►1.



Impostare la frequenza di campionamento

Utilizzare il pulsante + o - per selezionare 44.1k (predefinito), 48k o 96k.

NOTA

96k non può essere selezionato se **FORMATO** è impostato su MP3.

6. Al termine, premere il pulsante ◊/1 (**HOME**) [■] per tornare alla schermata principale.

4 - Registrazione

Preparare gli ingressi per la registrazione

Registrazione con i microfoni incorporati

Puntare i microfoni verso la sorgente sonora e posizionare l'unità in un luogo stabile con poche vibrazioni.

Registrazione con microfoni esterni (EXT MIC IN)

Collegare i microfoni esterni ai connettori **EXT MIC/LINE IN**. Puntare i microfoni verso la sorgente sonora e posizionare l'unità in un luogo stabile con poche vibrazioni.

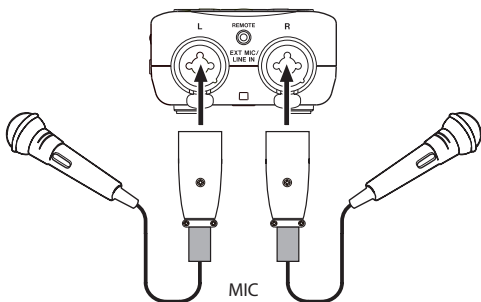

NOTA

L'impostazione SCAMB.MIC LR è disabilitata quando si utilizza un microfono esterno.

Registrazione da un dispositivo esterno (LINE IN)

Utilizzare cavi stereo per collegarsi all'uscita di un dispositivo audio esterno.

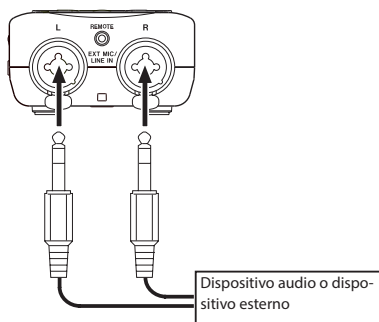

ATTENZIONE

- Se il suono in ingresso è ancora distorto dopo aver regolato il livello di ingresso dell'unità, ridurre il suono in riproduzione del dispositivo esterno.
- Se è collegato un dispositivo audio esterno con un livello di linea di uscita fisso, potrebbe non essere possibile controllare il livello di guadagno dei segnali di ingresso eccessivamente alti. In tali casi, utilizzare per il collegamento all'unità la presa per cuffie o un altro livello di uscita controllabile.

NOTA

L'impostazione SCAMB.MIC LR è disabilitata quando si utilizza un microfono esterno.

Impostazione del tipo di ingresso esterno

Quando si utilizza una sorgente di ingresso esterna, impostare l'interruttore **EXT IN** sul pannello laterale sinistro in base al tipo di apparecchiatura collegata.

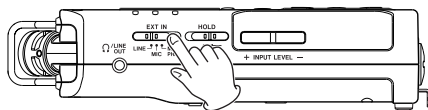

LINE

Impostare su **LINE** quando si collegano prese di uscita di linea di dispositivi esterni agli ingressi analogici di questa unità.

MIC

Impostare su **MIC** quando si collegano microfoni all'unità.

MIC + PHANTOM

Impostare su **MIC + PHANTOM** quando si collegano microfoni a condensatore che richiedono alimentazione phantom (+24 V o +48 V) all'unità.

ATTENZIONE

In base a questa impostazione, il campo di regolazione del livello di ingresso cambia. Per questo motivo, il livello di ingresso potrebbe cambiare notevolmente quando si modifica questa impostazione. Prima di cambiarlo, è necessario spegnere l'unità (standby) o abbassare completamente il livello di uscita.

Uso dell'alimentazione phantom

Quando l'interruttore **EXT IN** sul pannello laterale sinistro è impostato su **MIC + PHANTOM**, l'alimentazione phantom (+24V o +48V) è attivata e inviata ai microfoni collegati.

ATTENZIONE

- Verificare che l'alimentazione phantom sia spenta prima di collegare un dispositivo a livello di linea alla presa **EXT MIC/LINE IN**. Se si collega un dispositivo a livello di linea, mentre viene fornita l'alimentazione phantom, quel dispositivo e questa unità potrebbero venire danneggiati.
- Non collegare o scollegare i microfoni dalla presa **EXT MIC/LINE IN** quando l'interruttore di alimentazione phantom è impostato su ON. Ciò potrebbe causare un forte rumore e potrebbe danneggiare l'unità e le apparecchiature collegate.
- Attivare l'alimentazione phantom ON solo quando si utilizza un microfono a condensatore che richiede alimentazione phantom. Attivare l'alimentazione phantom quando è collegato un microfono dinamico o altro microfono che non la richiede potrebbe danneggiare l'unità e le apparecchiature collegate.
- Quando si utilizzano microfoni a condensatore che richiedono l'alimentazione phantom e microfoni dinamici insieme, assicurarsi di utilizzare microfoni dinamici bilanciati. I microfoni dinamici sbilanciati non possono essere utilizzati quando l'alimentazione phantom è abilitata.
- Fornire l'alimentazione phantom ad alcuni microfoni a nastro li romperà. Se non si è sicuri, non fornire alimentazione phantom a un microfono a nastro.
- Quando si utilizza l'alimentazione dal bus USB, l'unità potrebbe non essere in grado di fornire alimentazione phantom a seconda del computer. In questo caso, utilizzare un adattatore AC TASCAM PS-P520E (venduto separatamente).
- Alcuni microfoni a condensatore non funzioneranno quando l'alimentazione phantom è impostato su +24V.
- Non collegare o scollegare il cavo di alimentazione collegato alla porta **USB** quando si utilizza l'alimentazione phantom. Anche quando le batterie sono cariche in questa unità, l'alimentazione potrebbe essere interrotta, con conseguente perdita di dati o danni durante la registrazione.

Regolazione del livello di ingresso

I livelli di ingresso devono essere regolati prima di iniziare la registrazione per evitare che suoni e segnali registrati vengano distorti da livelli troppo alti e da livelli così bassi da essere al di sotto della soglia del rumore.

Oltre a effettuare regolazioni manuali, è possibile utilizzare il limitatore disponibile, la riduzione automatica del picco e le funzioni di regolazione automatica del livello a piacere.

SUGGERIMENTO

Oltre a regolare i livelli di ingresso, provare a modificare la distanza e l'angolazione tra il microfono e la sorgente sonora. L'angolazione e la distanza del microfono possono anche cambiare il carattere del suono registrato.

Regolazione del livello di ingresso

Il livello di ingresso può essere regolato.

Per regolare manualmente il livello di ingresso, la funzione **MOD.LIV.** deve essere impostata su **MANUALE**.

Impostazione della funzione **MOD.LIV.** nella schermata **MENU**

1. Premere il pulsante **MENU** per aprire la schermata **MENU**.
2. Utilizzare il pulsante + o - per selezionare (evidenziare) **IMP. I/O** e premere il pulsante **ENTER/MARK** o **▶▶1**. La schermata **IMP. I/O** si aprirà.

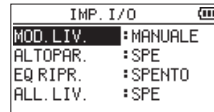

3. Utilizzare il pulsante + o - per selezionare (evidenziare) **MOD. LIV.** e premere il pulsante **ENTER/MARK** o **▶▶1**.

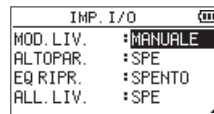

4. Usare il pulsante + o - per cambiare l'impostazione **MOD. LIV.** su **MANUALE**.
5. Dopo aver completato l'impostazione, premere il pulsante **⏪/I (HOME)** **[■]** per tornare alla schermata principale.

4 - Registrazione

Impostazione della funzione MOD.LIV. dal menu Quick

1. Premere il pulsante **RECORD** [●] per avviare l'attesa di registrazione.

L'indicatore **REC** lampeggia e viene visualizzata la schermata di registrazione.

2. Premere il pulsante **QUICK** per aprire la schermata del menu rapido.



3. Utilizzare il pulsante + o - per selezionare (evidenziare) **MOD. LIV.** e premere il pulsante **ENTER/MARK**. Si aprirà la schermata di impostazione MOD.LIV.



4. Usare il pulsante + o - per cambiare l'impostazione **MOD. LIV.** su **MANUALE**.

5. Premere il pulsante **ENTER/MARK** per abilitarla e tornare alla schermata di registrazione.

La modalità selezionata viene visualizzata con un'icona nella schermata di registrazione.

Regolazione del livello di ingresso

1. Premere il pulsante **RECORD** [●] per avviare l'attesa di registrazione.

L'indicatore **REC** lampeggia e viene visualizzata la schermata di registrazione.



2. Regolare il livello di ingresso usando il pulsante **INPUT LEVEL** + o - sul pannello laterale sinistro.

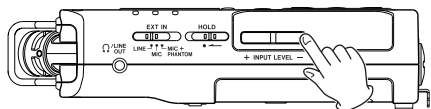

Quando si preme il pulsante **INPUT LEVEL** + o - sul lato sinistro dell'unità, un messaggio a comparsa con un misuratore che mostra il livello di ingresso apparirà nella parte inferiore del display.



L'indicatore **PEAK** a destra del display si illumina in rosso quando il livello di ingresso è troppo alto.

Impostare il livello di ingresso in modo che le barre dell'indicatore fluttuino centrate a -12 senza causare l'accensione in rosso dell'indicatore **PEAK** quando si verificano segnali forti.

NOTA

- Il menu a comparsa dell'impostazione **INPUT LEVEL** si apre quando si preme un pulsante **INPUT LEVEL**. I pulsanti (+/-) sul lato sinistro dell'unità appariranno in base alla sorgente di ingresso. Apparirà una delle seguenti quattro etichette.

INT MIC LVL: livello del mic incorporato
EXT IN LVL: livello dell'ingresso esterno
EXT Lch LVL: livello dell'ingresso esterno canale sinistro
EXT Rch LVL: livello dell'ingresso esterno canale destro

- Quando la selezione di ingresso nella schermata **MOD. REG.** (**SORGENTE** o **EXT IN**) è solo **EXT**, usare i seguenti pulsanti per passare da **EXT Lch LVL** e **EXT Rch LVL**.

MOD.REG.	Pulsante
Stereo	pulsante 1/2
Doppia	
SOVRAINC. SEPARATO	
4ch	pulsante 3/4
SOVRAINC. MIX	

- Premere il pulsante **HOME** [■] per terminare l'attesa di registrazione.
- In attesa di registrazione o in registrazione, l'altoparlante non suona anche se l'impostazione **ALTOPAR** nella schermata **IMP. I/O.** è su **ACC.**
 Collegare le cuffie alla presa **LINE OUT** se si desidera regolare il livello o registrare mentre si monitora l'ingresso. Utilizzare il pulsante + o - nella schermata principale per regolare il volume di monitoraggio. Ciò non influisce sul suono da registrare.

Funzione di impostazione del livello di ingresso EXT IN del canale L/R indipendente

I livelli di ingresso **EXT IN** possono essere impostati indipendentemente per i canali **L** e **R**.

Utilizzare questa funzione quando, ad esempio, si utilizzano due microfoni diversi o quando le differenze di volume sono elevate.

1. Premere il pulsante **MOD.REG.** per aprire la schermata **MOD. REG.**
2. Utilizzare i pulsanti + e - per selezionare (evidenziare) la voce **SORGENTE (EXT IN)** quando in modalità di registrazione 4CH) e premere il pulsante **ENTER/MARK** o **▶▶**.
3. Utilizzare i pulsanti + e - per impostare la sorgente di ingresso su **EST.INDIP.**



Registrazione stereo

Registrazione 4CH

4. Premere il pulsante **⏪/I (HOME) [■]** per tornare alla schermata principale
5. Premere il pulsante **RECORD [●]** per avviare l'attesa di registrazione.
6. Premere un pulsante **INPUT LEVEL (+/-)** sul lato sinistro dell'unità per aprire un messaggio a comparsa con un misuratore che mostra l'impostazione del livello di ingresso nella parte inferiore del display.



7. Per impostare il livello di ingresso per l'altro canale (L/R), premere uno dei seguenti pulsanti.

MOD.REG.	Pulsante
Stereo	1/2 pulsante
Doppio	
SOVRAIN. SEPARATO	3/4 pulsante
4ch	
SOVRAIN./MIX	

NOTA

- Se la selezione di ingresso (**SORGENTE** o **EKT IN**) nella schermata **MOD. REG.** è impostata su **IN EST. 1/2**, l'impostazione del livello di ingresso **EXT IN** sarà la stessa per entrambi **L** e **R**.
- Se viene applicato un effetto al suono in ingresso quando la voce **SORGENTE** nella schermata **EFFETTO** è impostata su **EKT IN** o il microfono incorporato, il suono dell'effetto includerà entrambi i canali **L** e **R**, quindi i suoni dei canali opposti verranno mixati nella registrazione.

Uso della funzione il MOD.LIV.

Operazione dalla schermata MENU

1. Premere il pulsante **MENU** per aprire la schermata **MENU**.
2. Usare il pulsante + o - per selezionare (evidenziare) **IMP. I/O** e premere il pulsante **ENTER/MARK** o **▶▶**. La schermata **IMP. I/O** si aprirà.
3. Utilizzare il pulsante + o - per selezionare (evidenziare) **MOD. LIV.** e premere il pulsante **ENTER/MARK** o **▶▶**.

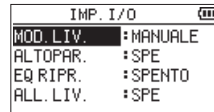

4. Utilizzare il pulsante + o - per impostare la funzione **MOD.LIV.**

Opzioni: **MANUALE** (predefinito), **LIMITATORE**, **RIDUZ. PICCO**, **AUTO**

5. Dopo aver completato l'impostazione, premere il pulsante **⏪/I (HOME) [■]** per tornare alla schermata principale.

Operazione dal menu rapido

1. Premere il **RECORD [●]** per avviare l'attesa di registrazione.
L'indicatore **REC** lampeggia e viene visualizzata la schermata di registrazione.
2. Premere il pulsante **QUICK**.
Si aprirà il menu rapido.

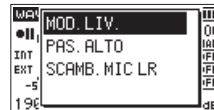

3. Selezionare (evidenziare) **MOD. LIV.** e premere il pulsante **ENTER/MARK**.
Si aprirà la schermata di impostazione **MOD.LIV.**



Opzioni: **MANUALE** (predefinito), **LIMITATORE**, **RIDUZ. PICCO**, **AUTO**

4 - Registrazione

4. Usare il pulsante + o - per selezionare (evidenziare) una modalità e premere il pulsante **ENTER/MARK** per abilitare la modalità e tornare alla schermata di registrazione.

La modalità selezionata viene visualizzata con un'icona nella schermata di registrazione.

MANUALE

Regolazione manuale del livello di ingresso

LIMITATORE

Questa funzione previene la distorsione quando i segnali troppo forti vengono immessi improvvisamente.

Questa è anche adatta per la registrazione di spettacoli dal vivo con grandi variazioni di volume.

In questa modalità, il livello di ingresso può essere modificato manualmente durante la registrazione.

ATTENZIONE

La distorsione potrebbe verificarsi quando il suono in ingresso è eccessivamente alto anche se la funzione di limitatore è attiva. In tal caso, abbassare il livello di ingresso o aumentare la distanza tra l'unità e la sorgente.

RIDUZ.PICCO

Se il suono in ingresso è troppo alto, il livello di ingresso viene automaticamente abbassato a un livello adeguato. Questa funzione semplifica la gestione delle difficili impostazioni del livello di ingresso. Livello di ingresso può essere aumentato manualmente se necessario.

SUGGERIMENTO

Ad esempio, prima di registrare una performance di una band, è possibile testare la funzione RIDUZ.PICCO.

In attesa di registrazione, selezionare la modalità RIDUZ.PICCO e massimizzare il livello di ingresso. Conducendo una performance di prova, il guadagno in ingresso verrà ridotto a un livello appropriato per la registrazione, impostando un livello di ingresso ottimale per la performance.

Questo livello di ingresso impostato può essere usato per la registrazione spegnendo questa modalità prima di iniziare la registrazione. In caso contrario, il livello di ingresso continuerà ad essere regolato automaticamente in risposta al segnale di ingresso durante la registrazione.

AUTO

I livelli di ingresso bassi vengono aumentati e gli alti livelli di ingresso vengono abbassati automaticamente, rendendo questo utile per la registrazione di riunioni, ad esempio. In questa modalità, il livello di registrazione non può essere modificato manualmente.

Panoramica delle modalità di registrazione

Questo registratore ha cinque modalità di registrazione.

Impostare la modalità di registrazione con la voce **MOD. REG.** nella schermata **MOD. REG.**

Le impostazioni disponibili sono diverse per ciascuna modalità di registrazione.

Mod. Mono

Questa è una modalità per la registrazione mono.

Modalità STEREO (impostazione predefinita)

Questa è una modalità per la registrazione stereo di due canali sinistro e destro indipendenti.

Modalità doppia

Questa modalità utilizza una sorgente di ingresso per creare due file con impostazioni di livello di ingresso diverse (schermata di impostazione **MOD.LIV.**). Vengono creati due file mono o due registrazioni stereo.

Modalità 4CH

Questa modalità utilizza sia i microfoni incorporati che gli ingressi esterni per registrare due coppie di ingressi in due file.

Vengono creati due file in registrazione stereo.

Modalità SOVRAINC.

Questa modalità di registrazione aggiunge nuovi suoni al file in riproduzione.

L'impostazione **MIX** miscela la riproduzione e l'audio in ingresso per creare un nuovo file. L'impostazione **SEPARATO** crea un nuovo file in registrazione con solo il suono in ingresso.

Quando in modalità **SOVRAINC.**, selezionare una di queste due opzioni utilizzando la voce **MOD.DUB.**

Registrazione (registrazione MONO/STEREO)

Configurare le impostazioni di registrazione

1. Premere il pulsante **MOD.REG.** per aprire la schermata **MOD. REG.**
2. Utilizzare il pulsante + o - per selezionare **MOD. REG.** e premere il pulsante **ENTER/MARK** o **▶▶1**.
3. Utilizzare il pulsante + o - per selezionare **MONO** o **STEREO**. (Predefinito: **STEREO**).



Registrazione stereo



Registrazione mono

4. Premere il pulsante **◀◀1** per abilitare la selezione delle impostazioni.

- Utilizzare i pulsanti + e - per selezionare (evidenziare) **SORGENTE** e premere il pulsante **ENTER/MARK** o ►►.
- Utilizzare i pulsanti + e - per impostare la sorgente di ingresso.

MOD.REG.	Opzioni della sorgente	Spiegazione
MONO	INT MIC MONO (predefinito)	I segnali L/R dei microfoni incorporati vengono mixati e registrati in mono
	IN EST. 1	L'ingresso esterno è registrato in mono
Stereo	INT MIC ST (predefinito)	I microfoni incorporati sono registrati in stereo
	IN EST. 1/2	Gli ingressi esterni sono registrati in stereo
	EST.INDIP.	Utilizzare due canali di ingresso esterni con impostazione di livello indipendente

- Premere il pulsante ◀◀ per abilitare la selezione delle impostazioni.
 - Se MOD.REG. è impostato su **STEREO**, è possibile anche impostare la decodifica del microfono MS. Quando si usano microfoni MS, usare i pulsanti + e - per selezionare la voce **DECOD. MS** e premere il pulsante **ENTER/MARK** o ►►.
- Utilizzare il pulsante + o - per impostare **DECOD. MS** su **ACC**.
- Dopo aver completato l'impostazione, premere il pulsante ◊/I (**HOME**) [■] per tornare alla schermata principale.

Impostare la destinazione dei file

Impostare la cartella in cui vengono salvati i file registrati. I file registrati verranno salvati nella cartella selezionata. Per dettagli, vedere **SELEZ.** sotto "Operazioni sulla cartella" a pagina 43. Se non viene effettuata alcuna impostazione, i nuovi file in registrazione vengono creati nella cartella **MUSIC**.

Avvio della registrazione

- Premere il pulsante **RECORD** [●] per avviare l'attesa di registrazione.

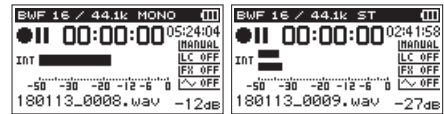

Registrazione stereo Registrazione mono

La schermata mostra il nome del file in registrazione, la sorgente di ingresso, il tipo di file audio e la frequenza di campionamento. Si prega di verificare che questi sono come desiderato prima di iniziare la registrazione.

- Per avviare la registrazione, premere il pulsante **RECORD** [●] nuovamente. Inizierà la registrazione normale.

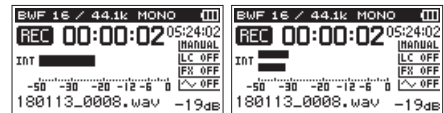

Registrazione stereo Registrazione mono

All'avvio della registrazione, l'indicatore **REC** si accende in modo stabile e il display mostra il tempo di registrazione trascorso e il tempo di registrazione rimanente.

- Premere il pulsante ◊/I (**HOME**) [■] per terminare la registrazione e creare il file audio. Per mettere in pausa la registrazione, premere il pulsante **RECORD** [●]. Premere il pulsante **RECORD** [●] nuovamente per riavviare la registrazione nello stesso file. Se si preme il pulsante ◊/I (**HOME**) [■] dopo aver messo in pausa, un file audio viene registrato fino al momento in cui la registrazione è stata sospesa.

ATTENZIONE

Potrebbe verificarsi del rumore durante la registrazione con un microfono se l'unità è troppo vicina all'adattatore AC. In tal caso, mantenere una distanza sufficiente tra l'adattatore AC e l'unità.

I nomi dei file durante la registrazione in MONO/STEREO

180113_0001.WAV

① ②

- Impostato con la voce **GENERE** nella schermata **HOME FILE**
- Registrazione in base al numero del file

4 - Registrazione

Registrazione simultanea di due file a diversi livelli di ingresso (DUAL REC)

Questa unità può effettuare contemporaneamente due registrazioni a diversi livelli di ingresso (registrazione doppia). Ad esempio, quando si registra con i microfoni, è possibile effettuare la registrazione principale con il livello di ingresso impostato il più alto possibile e una registrazione di backup con il livello di ingresso impostato leggermente inferiore per evitare che il suono distorca e registrare entrambi allo stesso tempo.

Le registrazioni principali e di backup verranno salvate come file separati.

L'impostazione del livello di ingresso si applicherà alla registrazione principale (veder "Preparare gli ingressi per la registrazione" a pagina 24 e "Regolazione del livello di ingresso" a pagina 25).

Poiché il livello di ingresso della registrazione di backup è impostato rispetto al livello di ingresso della registrazione principale, impostare prima il livello di ingresso della registrazione principale. Quindi, impostare **DUAL LIV.** per la registrazione di backup.

NOTA

La registrazione doppia e la sovraincisione non possono essere utilizzate contemporaneamente. In questa modalità, non è possibile registrare il suono con l'effetto applicato, ma è possibile utilizzare l'effetto per il monitoraggio.

Abilitare la registrazione doppia

1. Premere il pulsante **MOD.REG.** per aprire la schermata **MOD. REG.**
2. Utilizzare il pulsante + o - per selezionare (evidenziare) **MOD. REG.** e premere il pulsante **ENTER/MARK** o **▶▶**.
3. Utilizzare i pulsanti + e - per impostarlo su **DUAL**.

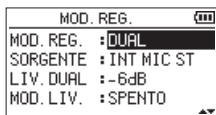

4. Premere il pulsante **◀◀** per tornare alla selezione della voce di impostazione.
5. Utilizzare i pulsanti + e - per selezionare (evidenziare) **SORGENTE** e premere il pulsante **ENTER/MARK** o **▶▶**.

6. Utilizzare i pulsanti + e - per impostare la sorgente di ingresso.

Opzioni della sorgente	Spiegazione
INT MIC ST (predefinito)	Registrazione stereo con microfoni incorporati
INT MIC MONO	I segnali L/R dei microfoni incorporati vengono mixati e registrati in mono
IN EST. 1/2	Registrazione stereo con microfoni o apparecchiature esterne
EST.INDIP.	Utilizzare due canali di ingresso esterni con impostazione di livello indipendente
IN EST. 1	Registrazione mono con microfoni o apparecchiature esterne

7. Premere il pulsante **◀◀** per abilitare la selezione delle impostazioni.
8. Utilizzare i pulsanti + e - per selezionare **DUAL LIV.** e premere il pulsante **ENTER/MARK** o **▶▶**.
9. Utilizzare i pulsanti + e - per impostare il doppio livello per la registrazione di backup.

Intervallo di impostazione: -6dB (valore predefinito) a -12dB

10. Premere il pulsante **◀◀** per abilitare la selezione delle impostazioni.
11. Utilizzare il pulsante + o - per selezionare (evidenziare) **MOD. LIV.** e premere il pulsante **ENTER/MARK** o **▶▶**.
12. Utilizzare il pulsante + o - per impostare la funzione **MOD.LIV.** di registrazione di backup

MOD.LIV. (opzioni)	Significato
OFF (predefinito)	Verranno utilizzate le impostazioni a doppio livello.
LIMITATORE	Questa funzione previene la distorsione quando i segnali troppo forti vengono immessi improvvisamente. Questo è anche adatto per la registrazione di spettacoli dal vivo con grandi variazioni di volume.
RIDUZ. PICCO	Se il suono in ingresso è troppo alto, il livello di ingresso viene automaticamente abbassato a un livello adeguato. Questa funzione semplifica la gestione delle difficili impostazioni del livello di ingresso.
LIV. AUTO	I livelli di ingresso bassi vengono aumentati e gli alti livelli di ingresso vengono abbassati automaticamente, rendendo questo utile per la registrazione di riunioni, ad esempio.

13. Premere il pulsante **◀◀** per abilitare la selezione delle impostazioni.

- Quando si utilizzano microfoni MS, utilizzare i pulsanti + e - per selezionare la voce **DECOD. MS** e premere il pulsante **ENTER/MARK** o ►►I.
Utilizzare il pulsante + o - per impostare **DECOD. MS** su **ACC.** (Predefinito: 0FF).
- Dopo aver completato l'impostazione, premere il pulsante **⏪/I (HOME)** [■] per tornare alla schermata principale.

Avvio della registrazione doppia

- Premere il pulsante **RECORD** [●] per avviare la registrazione doppia.
Durante la registrazione doppia, la schermata di registrazione appare come segue.

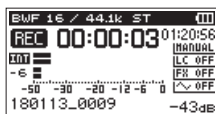

Nella schermata di registrazione, il misuratore superiore mostra il livello di ingresso della registrazione principale e il misuratore inferiore mostra il livello di ingresso della registrazione di backup.

Doppi nomi di file in registrazione

La registrazione doppia consente di registrare contemporaneamente due file. nome del file in registrazione di backup è lo stesso del nome del file in registrazione principale con "DXXX" Aggiunto ad esso. numero "HH" di "DXXX" è in base al valore di impostazione **DUAL LVL**.

180113_0002S12.WAV

① ② ③ ④

180113_0002S34D06.WAV

① ② ③ ④ ⑤

- ①: Impostato con la voce **GENERE** nella schermata **HOME FILE**
- ②: Registrazione in base al numero del file
- ③: "S" è il file sorgente
- ④: Canali assegnati ("12" è canali 1/2 e "34" canali 3/4)
- ⑤: Valore di impostazione a doppio livello (questo sarebbe "D06" se registrato a -6 dB o "D10" se registrato a -10dB, per esempio).

ATTENZIONE

- Se il livello di ingresso è inferiore a -24 dB, la registrazione doppia potrebbe non avere il risultato previsto.
- Quando **MOD. L.IV.** è impostato su **RIDUZ. PICCO** o **AUTO**, **DUAL LVL** non può essere cambiato.

Registrazione di 3 o 4 canali

È possibile utilizzare i microfoni incorporati e collegare microfoni esterni o altre apparecchiature per registrare tre o quattro canali.

Le registrazioni verranno salvate come due file stereo (canali 1/2 e canali 3/4).

Se il canale **INT MIC**, **IN EST.L** e **IN EST.R** sono a distanze diverse dalle loro sorgenti sonore, è possibile impostare i ritardi per i canali **IN EST.L** e **IN EST.R** per compensare, usando la posizione **INT MIC** come riferimento.

Effettuare le impostazioni per la registrazione a 3/4 canali

- Premere il pulsante **MOD.REG.** per aprire la schermata **MOD. REG.**
- Utilizzare i pulsanti + e - per selezionare **MOD. REG.** e premere il pulsante **ENTER/MARK** o ►►I.
- Utilizzare i pulsanti + e - per impostarlo su **4CH.**

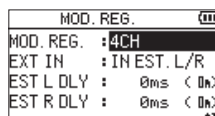

- Premere il pulsante **◀◀** per tornare alla selezione della voce di impostazione.
- Utilizzare i pulsanti + e - per impostare gli ingressi esterni utilizzati.

EXT IN (opzioni)	Significato
IN EST. 1/2 (predefinito)	Utilizza due canali di ingresso esterni come coppia stereo
EST.INDIP.	Utilizza due canali di ingresso esterni con impostazione di livello indipendente
IN EST. 1	Utilizza un canale di ingresso esterno (L)

NOTA

- Se la voce **EKT IN** è impostata su **IN EST. 1**, verranno creati due file stereo per questo, ma il canale **IN EST.R** sarà silenzioso.
- Se la voce **EKT IN** è impostata su **IN EST. 1** e si vuole il canale **IN EST.L** al centro durante il monitoraggio, premere il pulsante **MIXER** e impostare il **PAN** a 3 canali su **C** (al centro) durante la registrazione o in attesa di registrazione.

ATTENZIONE

Se la voce **EKT IN** è impostata su **IN EST. 1**, la funzione dell'effetto sarà disabilitata durante la registrazione.

4 - Registrazione

6. Premere il pulsante **◀◀** per tornare alla selezione della voce di impostazione.
7. Utilizzare i pulsanti **+ e -** per selezionare (evidenziare) EST L DLY e premere il pulsante **ENTER/MARK** o **▶▶**.

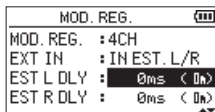

8. Usare i pulsanti **+ e -** per impostare il tempo di ritardo per il canale IN EST.L.
Gamma: -150ms (51m) - 0ms (0m) (predefinito) - +150ms (51m)
9. Premere il pulsante **◀◀** per evidenziare la voce.
10. Utilizzare i pulsanti **+ e -** per selezionare EST R DLY e premere il pulsante **ENTER/MARK** o **▶▶**.
11. Usare i pulsanti **+ e -** per impostare il tempo di ritardo per il canale IN EST.R.
12. Premere il pulsante **◀◀** per evidenziare la voce.
13. Quando si utilizza un microfono mid-side, utilizzare **+ e -** pulsanti per selezionare il **DECOD. MS** la voce e premere il pulsante **ENTER/MARK** o **▶▶**.
Utilizzare il pulsante **+ o -** per impostare **DECOD. MS** su **ACC**.
14. Al termine, premere il pulsante **⏪/I (HOME) [■]** per tornare alla schermata principale.

Avvio della registrazione su 3/4 canali

Premere il pulsante **RECORD** [●] per avviare l'attesa di registrazione.



NOTA

Prima di iniziare la registrazione è possibile verificare il formato del file audio di registrazione e la frequenza di campionamento nella parte superiore della schermata di registrazione, così come le sorgenti di ingresso a sinistra e il nome del progetto di registrazione sotto le barre del misuratore.

Premere il pulsante **RECORD** [●] nuovamente per iniziare la registrazione.



Nomi dei file durante la registrazione su 4 canali

La registrazione su 4 canali crea due file contemporanea-mente.

Due file, uno per i microfoni incorporati (canali 1/2) e uno per i microfoni o le apparecchiature esterne (canali 3/4), vengono creati come insieme.

180113_0003S12.WAV

① ② ③ ④

180113_0003S34.WAV

① ② ③ ④

- ①: Impostato dalla voce **GENERE** nella schermata **HOME FILE**
- ②: Registrazione in base il numero del file
- ③: "S" è il file sorgente
- ④: Canali assegnati ("12" è canali 1/2 e "34" canali 3/4)

Registrazione della riproduzione e immissione dei suoni insieme (sovraincisione)

La funzione di sovraincisione ha due modalità. È possibile mixare i segnali di ingresso con un file già registrato mentre viene riprodotto e registrare i segnali combinati o solo il segnale di ingresso in un nuovo file, mantenendo la registrazione originale così com'è.

NOTA

- Le funzioni di pre-registrazione e registrazione automatica sono disabilitate nella modalità di sovraincisione.
- In modalità di sovraincisione, non è possibile avviare nuovi file manualmente incrementandoli.
- La pausa non è possibile in modalità di sovraincisione (il pulsante **RECORD** [●] è disabilitato).
- In modalità di sovraincisione, verranno utilizzati il formato e la frequenza di campionamento del file in riproduzione, indipendentemente dal formato di registrazione e dalle impostazioni della frequenza di campionamento.
- In modalità di sovraincisione, non è possibile utilizzare il decodificatore MS.
- Se il file in riproduzione è un file mono, anche il file in registrazione sarà mono.

ATTENZIONE

La registrazione in modalità **MIX** non è possibile se il formato del file in riproduzione è 96kHz WAV/BWF o MP3 e ci sono due file (x appare prima dell'inizio del nome del file). Mixare in un file prima di sovraincidere (vedere "Missaggio" a pagina 59).

Se il file in riproduzione è mono, la modalità **SEPARATO** non è possibile. Usare la modalità **MIX**.

Impostazione della modalità di sovraincisione

1. Premere il pulsante **MOD.REG.** per aprire la schermata **MOD. REG.**
2. Utilizzare il pulsante + o - per selezionare **MOD. REG.** e premere il pulsante **ENTER/MARK** o ►►.
3. Utilizzare i pulsanti + e - per impostarlo su **SOVRAINC.**



4. Premere il pulsante ◀◀ per tornare alla selezione della voce di impostazione.
5. Utilizzare i pulsanti + e - per selezionare **MOD. DUB** e premere il pulsante **ENTER/MARK** o ►►.

6. Utilizzare i pulsanti + e - per impostare la modalità di sovraincisione.

MOD.DUB (opzioni)	Spiegazione
SEPARATO (Predefinito)	Il file sui canali 1/2 viene riprodotto e un nuovo file viene registrato sui canali 3/4. I segnali di riproduzione dei canali 1/2 non vengono registrati. Il file non verrà sovrascritto.
MIX	I segnali di riproduzione dei file sui canali 1/2 e 3/4 e i segnali di ingresso vengono mixati e registrati in un nuovo file. Il file non verrà sovrascritto.

NOTA

Quando un file è registrato usando la modalità **SEPARATO**, il segnale di riproduzione non è incluso nella registrazione, quindi è possibile registrare tutte le volte che si desidera con la stessa riproduzione. Poiché una registrazione effettuata in modalità **SEPARATO** non include il segnale di riproduzione, è possibile registrare di nuovo con lo stesso file in riproduzione tutte le volte che lo si desidera. È quindi possibile ascoltare e selezionare il migliore da più registrazioni successive.

7. Premere il pulsante ◀◀ per tornare alla selezione della voce di impostazione.
8. Utilizzare i pulsanti + e - per selezionare (evidenziare) **SORGENTE** e premere il pulsante **ENTER/MARK** o ►►.
9. Utilizzare i pulsanti + e - per impostare la sorgente di ingresso.

Opzioni della sorgente	Spiegazione
INT.MIC (predefinito)	Registra utilizzando i microfoni incorporati.
IN EST.1/2	Registra utilizzando ingressi esterni. Quando si sovrascrive un file mono (modalità MIX), viene registrato il suono in ingresso dall'ingresso L esterno.
EST.INDIP.	Utilizzare due canali di ingresso esterni con impostazione di livello indipendente
IN EST.1	Registra utilizzando ingressi esterni. Quando si sovrascrive un file stereo (modalità MIX), lo stesso suono in ingresso viene aggiunto a entrambi i canali 1/2.

10. Premere il pulsante ◀◀ per abilitare la selezione delle impostazioni.
11. Dopo aver completato l'impostazione, premere il pulsante ◀/1 (**HOME**) [■] per tornare alla schermata principale.

4 - Registrazione

Selezionare il file che si vuol sovraincidere

Utilizzare il pulsante ◀▶ o la schermata BROWSE per selezionare il file che si desidera sovraincidere.

NOTA

Vedere "5 - Lavorare con i file e le cartelle (BROWSE)" a pagina 41 per selezionare i file usando la schermata BROWSE.

Effettuare la sovraincisione

1. Premere il pulsante **RECORD** [●] per avviare l'attesa di registrazione.

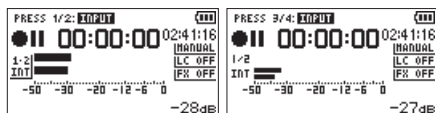

Registrazione MIX

Registrazione SEPARATA

In modalità MIX, premere il pulsante **1/2 [SOLO]** per silenziare il monitoraggio del suono in ingresso.

In modalità SEPARATO, se ci sono due file in riproduzione, premere il pulsante **3/4 [SOLO]** per passare tra il suono in ingresso e il file in riproduzione. Se c'è un solo file, questo silenzia il suono in ingresso.

2. Premere il pulsante **RECORD** [●] per iniziare la sovraincisione.

Questo inizia la sovraincisione.

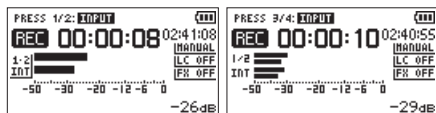

Registrazione MIX

Registrazione SEPARATA

Quando inizia la registrazione, l'indicatore **REC** si illumina e il display mostra i tempi di registrazione trascorsi e rimanenti.

3. Per interrompere la registrazione, premere il pulsante **⏏/1 (HOME)** [■].

Nomi dei file durante la sovraincisione

Quando si esegue la sovraincisione, i nomi dei file vengono generati in modo diverso in base alla voce **MOD. DUB.**

Modalità SEPARATO

Riproduzione

180113_0004S12.WAV

File-A: ① ② ③ ④

Il file appena registrato (registrato senza il segnale di riproduzione)

180113_0004S34.WAV

File-B: ① ② ③ ④

Se si registra di nuovo usando lo stesso file in riproduzione (File-A), il nome di File-B sopra viene cambiato nel nome file sottostante (File-C) e al nuovo file in registrazione viene assegnato il nome del file File-B.

180113_0004V34t1.WAV

File-C: ① ② ③ ④ ⑥

Se si registra un'altra volta utilizzando lo stesso file in riproduzione (File-A) (e File-B e File-C sopra vengono salvati), il nome del file per File-B cambia come mostrato di seguito, con il numero a ⑥ aumentato di uno e il nuovo file in registrazione viene dato il nome del file di File-B.

180113_0004V34t2.WAV

File-D: ① ② ③ ④ ⑥

Modalità MIX

Riproduzione

180113_0004S12.WAV

File-A: ① ② ③ ④

Il file appena registrato (registrato con il segnale di riproduzione (File-A))

180113_0005S12.WAV

File-E: ① ② ③ ④

Se si registra di nuovo usando lo stesso file in riproduzione (File-A), il nome del file della nuova registrazione sarà il seguente.

180113_0006S12.WAV

File F: ① ② ③ ④

In questa modalità, ogni volta che si registra con lo stesso file in riproduzione, il numero nella voce ② aumenta di uno per il nome di ogni nuovo file.

- ①: Impostato con la voce **WORD** nella schermata **NOME FILE**
- ②: Registrazione in base al numero del file
- ③: "S" è il file sorgente e "V" è il file virtuale
- ④: Canali assegnati ("12" è canali 1/2 e "34" è canali 3/4)
- ⑥: Numero di backup del file virtuale

NOTA

In modalità **SOVRAIN.C. SEPARATO**, il numero di base del file in registrazione e "S12" sono aggiunti al nome del file in riproduzione.

Ad esempio, se non è possibile scrivere file copiati da altrove, abilitare la scrittura utilizzando un computer.

ATTENZIONE

Se si sovrascrive in modalità separata un file registrato da questa unità con registrazione doppia, il nome del file cambierà e non verrà più gestito come un file in registrazione doppia (vedere "Riproduzione di file registrati utilizzando la registrazione doppia" a pagina 52).

Uso della funzione di registrazione automatica (REG.AUTO)

Questa funzione avvia e sospende la registrazione, avvia nuovi file e imposta automaticamente i marcatori in base al livello del segnale di ingresso.

1. Premere il pulsante **MENU** per aprire la schermata **MENU**.
2. Utilizzare il pulsante + o - per selezionare **IMPOSTAZ. REG.** e premere il pulsante **ENTER/MARK** o ►►1. La schermata **IMPOSTAZ. REG.** si aprirà.



3. Utilizzare il pulsante + o - per selezionare **MODALITA'** e premere il pulsante **ENTER/MARK** o ►►1.
4. Utilizzare i pulsanti + e - per impostare la modalità di registrazione automatica.



SPE (Predefinito): **SPENTO**

NUOVO FILE: Registra e si interrompe automaticamente

MARCAT.: Imposta i marcatori automaticamente durante la registrazione

5. Premere il pulsante ◀◀ per selezionare l'altra voce.
6. Utilizzare il pulsante + o - per selezionare **LIV. INI.** e premere il pulsante **ENTER/MARK** o ►►1.



7. Utilizzare il pulsante + o - per selezionare il livello a cui il segnale viene giudicato in ingresso quando lo supera. Impostare il valore su una delle seguenti selezioni. -6dB/-12dB (predefinito)/24dB/-48dB
8. Premere il pulsante ◀/ (HOME) [■] per tornare alla schermata principale.
9. Premere il pulsante **RECORD** [●] per avviare l'attesa di registrazione. La registrazione inizia automaticamente quando il segnale di ingresso supera l'impostazione della voce **LIV. INI.**

4 - Registrazione

10. L'operazione di registrazione cambia in base alla voce **MODALITÀ**.

Nuovo file

Se il livello del segnale di ingresso scende al di sotto del livello standard impostato da **LIV. INI.** per più di cinque secondi, l'unità entra in attesa di registrazione. Quando la schermata livello del segnale di ingresso supera il livello standard, l'unità inizia a registrare un nuovo file.

Modalità marcatore

Se il livello del segnale in ingresso scende sotto il livello standard per più di cinque secondi, che è impostato su **LIV. INI.**, l'unità aggiunge marcatori quando il livello del segnale di ingresso supera nuovamente il livello standard.

11. Premere il pulsante **⏏/I (HOME) [■]** per interrompere la registrazione automatica.

SUGGERIMENTO

Usando questo in combinazione con la funzione **REG.PRE**, è possibile registrare eventi senza perdere l'inizio dei suoni.

ATTENZIONE

- La funzione di registrazione automatica non può essere utilizzata durante la sovraincisione o la sovrascrittura della registrazione.
- Quando la funzione di registrazione automatica è attiva, non è possibile utilizzare il timer automatico. Poiché la registrazione automatica non può essere utilizzata in modalità di sovraincisione, è tuttavia possibile utilizzare il timer automatico anche se la funzione di registrazione automatica è attivata.

Continuare a registrare in un nuovo file (incremento della traccia)

È possibile dividere manualmente o automaticamente una registrazione creando un nuovo file (incremento della traccia)

Incrementare manualmente i file durante la registrazione

È possibile dividere manualmente una registrazione creando un nuovo file.

1. Premere il pulsante **▶▶** durante la registrazione.

NOTA

Quando vengono creati nuovi file, i numeri incrementali vengono aggiunti alla fine di ogni nome di progetto.

ATTENZIONE

- Non è possibile creare un nuovo file se il numero totale di file e cartelle supera 5000.
- Non è possibile creare file più brevi di due secondi. Se la frequenza di campionamento è 96 kHz, non è possibile creare file più brevi di quattro secondi.
- Se il nome di un file appena creato sarà uguale a quello di un file esistente, il numero verrà incrementato fino a quando il nuovo file avrà un nome univoco.

- La funzione di incremento della traccia non può essere utilizzata durante la sovraincisione o la sovrascrittura della registrazione.

Incremento automatico dei file a un tempo prestabilito

Senza mettere in pausa la registrazione, un nuovo file può essere creato automaticamente durante la registrazione quando viene raggiunto il tempo impostato nella schermata **INC. TRAC.**

Seguire queste procedure per impostare la quantità di tempo che attiva l'incremento della traccia.

1. Premere il pulsante **MENU** per aprire la schermata **MENU**.
2. Utilizzare il pulsante **+ -** per selezionare **IMPOSTAZ. REG.** e premere il pulsante **ENTER/MARK** o **▶▶**. La schermata **IMPOSTAZ. REG.** si aprirà.
3. Utilizzare il pulsante **+ -** per selezionare la voce **INC. TRAC.** e premere il pulsante **ENTER/MARK** o **▶▶**.



Utilizzare il pulsante **+ -** per impostare il tempo di tracciamento automatico.

Opzioni: SPE (predefinito), 5min, 10min, 15min, 30min, 60min

4. Dopo aver completato l'impostazione, premere il pulsante **⏏/I (HOME) [■]** per tornare alla schermata principale.

ATTENZIONE

Non è possibile creare un nuovo file se il numero totale di file e cartelle supera 5000.

Uso del filtro Low-Cut

Il filtro Low-Cut può ridurre il rumore come il rumore del vento o aria da condizionatori d'aria e proiettori.

Operazione dalla schermata MENU

1. Premere il pulsante **MENU** per aprire la schermata MENU.
2. Utilizzare il pulsante + o - per selezionare **IMPOSTAZ. REG.** e premere il pulsante **ENTER/MARK** o ►►1.



4. Utilizzare il pulsante + o - per selezionare la frequenza di taglio del filtro passa alto per l'ingresso microfonico.

Opzioni: SPE (predefinito), 40Hz, 80Hz, 120Hz

5. Dopo aver completato l'impostazione, premere il pulsante $\Phi/1$ (**HOME**) [■] per tornare alla schermata principale.

Operazione dal menu rapido

1. Premere il pulsante **RECORD** [●] per avviare l'attesa di registrazione.
L'indicatore **REC** lampeggia e viene visualizzata la schermata di registrazione.
2. Premere il pulsante **QUICK**.
Si aprirà il menu rapido.



3. Utilizzare il pulsante + o - per selezionare (evidenziare) **PAS. ALTO** e premere il pulsante **ENTER/MARK**.
Si aprirà la schermata di impostazione PAS.ALTO.

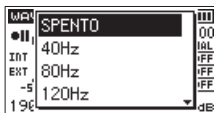

Opzioni: SPENTO (predefinito), 40Hz, 80Hz, 120Hz, 220Hz

4. Usare il pulsante + o - per selezionare (evidenziare) una modalità e premere il pulsante **ENTER/MARK** per abilitare la modalità e tornare alla schermata di registrazione.
La modalità selezionata viene visualizzata con un'icona nella schermata di registrazione.

Catturare alcuni secondi prima di iniziare la registrazione (REG.PRE)

Quando l'unità è in attesa di registrazione, la funzione di pre-registrazione può registrare fino a due secondi del segnale di ingresso prima di iniziare la registrazione.

1. Premere il pulsante **MENU** per aprire la schermata MENU.
2. Utilizzare il pulsante + o - per selezionare **IMPOSTAZ. REG.** e premere il pulsante **ENTER/MARK** o ►►1.
La schermata **IMPOSTAZ. REG.** si aprirà.
3. Utilizzare il pulsante + o - per selezionare **REG.PRE** e premere il pulsante **ENTER/MARK** o ►►1.
4. Utilizzare il pulsante + o - per selezionare **ACC.** (Predefinito: SPE)



5. Dopo aver completato l'impostazione, premere il pulsante $\Phi/1$ (**HOME**) [■] per tornare alla schermata principale.

SUGGERIMENTO

Usando questo in combinazione con la funzione REG. AUTO, è possibile registrare eventi senza perdere l'inizio dei suoni.

NOTA

- Se si avvia la registrazione entro due secondi da quando viene attivata la modalità di attesa della registrazione, la registrazione inizierà dal momento di attesa della registrazione.
- La funzione di pre-registrazione è disabilitata durante la sovraincisione o la sovrascrittura della registrazione.

4 - Registrazione

Uso del tono in uscita

La funzione del tono in uscita può essere utilizzata per inserire automaticamente un segnale acustico ogni volta che la registrazione si avvia e si arresta.

Collegando la presa /LINE OUT sul lato sinistro dell'unità e la presa di ingresso mic esterno di una fotocamera SLR digitale e utilizzando la funzione di TONO AUTO, lo stesso segnale di tono verrà registrato su file su entrambe le unità. Questi toni possono essere utilizzati come guide durante la sincronizzazione dei file nel software di editing video.

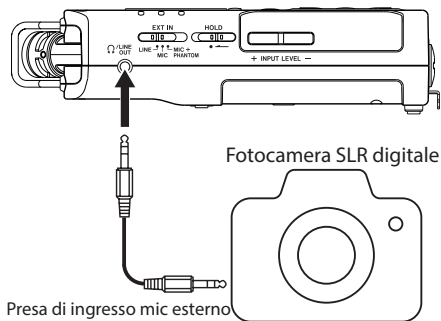



Esempio di connessione

Impostazione della funzione TONO AUTO



1. Premere il pulsante **MENU** per aprire la schermata MENU.
2. Utilizzare i pulsanti + e - per selezionare **IMPOSTAZ. REG.** dal menu e premere il pulsante **ENTER/MARK** o **▶▶1**. La schermata **IMPOSTAZ. REG.** si aprirà.
3. Utilizzare i pulsanti + e - per selezionare (evidenziare) **TONO AUTO** e premere il pulsante **ENTER/MARK** o **▶▶1**.
4. Usare i pulsanti + e - per impostare quando vengono inseriti i segnali di tono.

Opzioni: SPENTO (predefinito), TESTA (solo per la registrazione), TESTA+CODA (inizio e fine della registrazione)



5. Dopo aver completato l'impostazione, premere il pulsante / (HOME)  per tornare alla schermata principale.

NOTA

Quando l'uscita del tono è attiva,   apparirà nella schermata di registrazione.

ATTENZIONE

Quando la registrazione viene interrotta dalla funzione REG.AUTO, nessun segnale acustico verrà registrato quando si ferma.



Impostazione della lunghezza del TONO AUTO

È possibile impostare la lunghezza del TONO AUTO.

1. Premere il pulsante **MENU** per aprire la schermata MENU.
2. Utilizzare i pulsanti + e - per selezionare la voce **IMPOSTAZ. REG.** e premere il pulsante **ENTER/MARK** o **▶▶1**.
La schermata **IMPOSTAZ. REG.** si aprirà.
3. Utilizzare i pulsanti + e - per selezionare **SEC TONO** e premere il pulsante **ENTER/MARK** o **▶▶1**.
4. Utilizzare i pulsanti + e - per impostare la lunghezza del tono.

Opzioni: 0,5sec., 1SEC (predefinito), 2SEC., 3SEC.



5. Dopo aver completato l'impostazione, premere il pulsante / (HOME)  per tornare alla schermata principale.



Regolazione del volume del TONO AUTO

È possibile regolare il volume del TONO AUTO.

1. Premere il pulsante **MENU** per aprire la schermata MENU.
2. Utilizzare i pulsanti + e - per selezionare la voce **IMPOSTAZ. REG.** e premere il pulsante **ENTER/MARK** o **▶▶1**. La schermata **IMPOSTAZ. REG.** si aprirà.
3. Utilizzare i pulsanti + e - per selezionare **VOL TONO** e premere il pulsante **ENTER/MARK** o **▶▶1** **◀◀1**.
4. Utilizzare i pulsanti + e - per regolare il volume del tono.

Opzioni: -12dB, -18dB (predefinito), 24dB, 30dB, -36dB



5. Dopo aver completato l'impostazione, premere il pulsante / (HOME)  per tornare alla schermata principale.

Funzione timer automatico

Simile a una fotocamera, il DR-40X ha una funzione di timer automatico per iniziare a registrare dopo un determinato periodo di tempo.

1. Premere il pulsante **RECORD** [●] quando l'unità è ferma o in riproduzione per mettere l'unità in attesa di registrazione e premere il pulsante **PB CONT**.
2. L'icona del timer automatico  appare nella schermata di stato del registratore e l'ora appare sulla destra.

Ogni volta che si preme il pulsante **PB CONT**, l'impostazione cambia come segue:

 Tempo mostrato a destra dell'icona

OFF (predefinito) → 5S (5 secondi) → 10S (10 secondi)
→ OFF

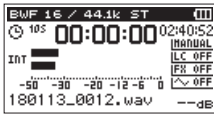

3. Impostare il periodo di tempo e premere il pulsante **RECORD** [●] o **PLAY** [▶].

La registrazione inizierà dopo il periodo di tempo impostato.

NOTA

- Questa funzione non può essere utilizzata quando la registrazione viene messa in pausa durante la registrazione.
- La funzione di timer automatico non è possibile quando si utilizza la funzione REG.AUTO.
- Durante la registrazione con sovrascrittura, non è possibile utilizzare il timer automatico.

Funzione Solo

Tenere premuto il pulsante **1/2 [SOLO]** o **3/4 [SOLO]** per abilitare la funzione Solo.

Utilizzare questa in modalità a 4 canali e in altri casi quando si registrano più ingressi per monitorare solo uno degli ingressi.

È possibile controllare lo stato del Solo con le icone della sorgente di ingresso.

4 - Registrazione

Durata della registrazione

La tabella seguente mostra il tempo massimo di registrazione su card SD/SDHC/SDXC di diverse capacità per diversi formati di file per la registrazione.

Formato file (impostazioni di registrazione)		Capacità della card SD/SDHC/SDXC (ore:min)				
		1 GB	2GB €	4GB	8GB €	
WAV/BWF a 16 bit (stereo)	44.1 kHz	1:06	22.	44:18	11:13	
	48kHz	1:00	3:02	5:18	10:24	
	96kHz	0,46	1:00	3:02	5:18	
WAV/BWF a 24 bit (stereo)	44.1 kHz	1:07	15.	4:00	09:00	
	48kHz	1:02	2:04	4:08	8:00	
	96kHz	0:31	1:02	2:04	4:08	
MP3 Stereo / Mono	32kbps	44.1 kHz/48 kHz	74 (32%)	149: 04	298: 08	596: 16
	64 kbps	44.1 kHz/48 kHz	16:57	72:32	149: 04	298: 08
	96 kbps	44.1 kHz/48 kHz	10:24	23:49	99:20	198: 40
	128 kbps	44.1 kHz/48 kHz	10:18	16:57	74 (32%)	149: 04
	192 kbps	44.1 kHz/48 kHz	04:25	10:24	23:49	99:20
	256 kbps	44.1 kHz/48 kHz	29:19	06:18	16:57	74 (32%)
	320 kbps	44.1 kHz/48 kHz	7:27	04:14	10:29	14:36

- I tempi di registrazione mostrati sopra sono stime. Potrebbero differire in base alla card SD/SDHC/SDXC in uso.
- I tempi di registrazione sopra indicati non sono tempi di registrazione continua, ma piuttosto sono i tempi di registrazione totali per i media.
- Se il tempo di registrazione supera le 24 ore, verrà creato automaticamente un nuovo file e la registrazione continuerà senza pause.
- Se registrato in file WAV mono, il tempo di registrazione massimo sarà il doppio delle cifre sopraesposte.
- Per la registrazione a due e 4 canali in formato WAV/BWF, i tempi di registrazione sono circa la metà di quelli mostrati sopra.

5 - Lavorare con i file e le cartelle (BROWSE)

Nella schermata BROWSE, è possibile visualizzare il contenuto della cartella MUSIC, che contiene i file audio sulla card microSD che è possibile utilizzare con l'unità. In questa schermata, è possibile anche riprodurre e cancellare file audio selezionati, creare cartelle, aggiungere brani alla playlist e così via (vedere "Uso della playlist" a pagina 46).

SUGGERIMENTO

Se si collega l'unità a un computer tramite USB o si monta la card microSD su un computer utilizzando un lettore di card o un altro ingresso, è possibile utilizzare il computer per modificare la struttura delle cartelle all'interno della cartella MUSIC e cancellare i file come si farebbe con il contenuto di un disco rigido. Inoltre, è possibile modificare i nomi dei file dal computer.

Per aprire la schermata BROWSE, premere il pulsante **MENU** per aprire la schermata MENU. Utilizzare il pulsante + o - per selezionare BROWSE e premere il pulsante **ENTER/MARK** o ►►.

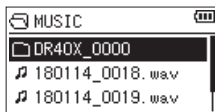

Il contenuto della cartella che contiene il file che è stato selezionato nella schermata iniziale prima che la schermata BROWSE fosse aperta appare sul display.

Schermata di navigazione

Nella schermata BROWSE, le cartelle e i file musicali vengono visualizzati in una struttura gerarchica in modo simile a come apparirebbero su un computer. È possibile creare solo due livelli di cartelle.

- Utilizzare il pulsante + o - per selezionare file e cartelle.
- Quando una cartella è selezionata (evidenziata), premere il pulsante ►► per mostrare il contenuto di quella cartella.
- Quando un file o una cartella è selezionato (evidenziato), premere il pulsante ◀◀ per uscire dalla cartella attualmente aperta e passare a un livello superiore nella struttura delle cartelle.
- Quando un file o una cartella è selezionato (evidenziato), premere il pulsante **QUICK** per aprire un menu a comparsa.
- Quando un file è selezionato (evidenziato), premere il pulsante ►► per selezionare quel file e tornare alla schermata principale.

Questa cartella che contiene questo file diventa la cartella corrente e il nuovo file registrato verrà salvato in questa cartella. Se l'area di riproduzione è stata impostata su **CARTELLA**, questa cartella diventa l'area di riproduzione.

- Quando un file è selezionato (evidenziato), premere il pulsante **ENTER/MARK** per avviare la riproduzione e tornare alla schermata principale.
- Quando è selezionata una cartella, premere il pulsante **ENTER/MARK** per tornare alla schermata principale. Verrà riprodotto il primo file nella cartella (mostrato nella parte superiore dell'elenco dei file).

Questa cartella diventa la cartella corrente e i nuovi file registrati verranno salvati in questa cartella. Indipendentemente dall'impostazione precedente, l'area di riproduzione è impostata su **CARTELLA** e questa cartella diventa la nuova area di riproduzione.

Le icone nella schermata BROWSE

Il significato delle icone che appaiono nella schermata BROWSE è il seguente.

Cartella principale MUSIC

La cartella MUSIC è la cartella di livello più alto (root) nella gerarchia mostrata nella schermata BROWSE.

File audio

L'icona  appare prima dei nomi dei file musicali.

Cartella

Questa è una cartella che contiene sottocartelle.

Cartella vuota

Questa icona indica cartelle che non contengono sottocartelle.

Cartella aperta

I contenuti della cartella contrassegnata da questa icona vengono visualizzati in questa schermata.

Operazioni sui file

Selezionare il file audio desiderato nella schermata BROWSE e premere il pulsante **QUICK** per aprire la finestra a comparsa che viene mostrata sotto.



Utilizzare il pulsante + o - per selezionare la voce e premere il pulsante **ENTER/MARK** per far funzionare l'unità come segue.

INFORMAZIONI

Vengono visualizzate le informazioni (data/ora, dimensioni) relative al file selezionato. Premere il pulsante **ENTER/MARK** di nuovo o premere il pulsante  (**HOME**) [■] per tornare al menu BROWSE.



5 - Lavorare con i file e le cartelle (BROWSE)

Aggiungere alla playlist

Aggiungere il file selezionato alla playlist (vedere "Uso della playlist" a pagina 46).

SCAMB.FILE

I file registrati durante le seguenti modalità di registrazione possono essere scambiati.

Modalità 4CH:

Un file registrato dai microfoni incorporati (canali 1/2) può essere scambiato con un file registrato da microfoni o apparecchiature esterne (canali 3/4).

Esempi

180113_0002S12.WAV



180113_0002S34.WAV

180113_0002S34.WAV



180113_0002S12.WAV

Modalità SOVRAINC. SEPARATO

① I file in riproduzione e un file appena registrato possono essere scambiati.

Esempi

180113_0004S12.WAV



180113_0004S34.WAV

180113_0004S34.WAV



180113_0004S12.WAV

Quanto sopra è lo stesso che scambiare File-A e File-B come descritto sopra 34 pagina .

② file appena registrato e il file virtuale salvato in base ad esso possono essere scambiati.

Esempi

180113_0004S34.WAV



180113_0004V34t1.WAV

180113_0004V34t1.WAV



180113_0004S34.WAV

Quanto sopra è lo stesso che scambiare File-B e File-C come descritto a pagina 34. Inoltre, dato che è possibile scegliere liberamente il file virtuale durante lo scambio di cui sopra, è possibile anche scambiare File-B e File-D come a pagina 34.

Tuttavia, non è possibile scambiare due file virtuali (ad esempio, File-C e File-D come a pagina 34).

ELIM.FILE

Viene visualizzato un messaggio per confermare che si desidera eliminare il file.

Premere il pulsante **ENTER/MARK** per cancellare il file e il **⏪/I (HOME) [■]** per annullare la cancellazione.



ELIMINAZ. RE IL PROGETTO

Viene visualizzato un messaggio a comparsa che conferma che si desidera cancellare il progetto contenente il file selezionato.

Premere il pulsante **ENTER/MARK** per ciascun progetto da cancellare. Premere il pulsante **⏪/I (HOME) [■]** per annullare la cancellazione.



ATTENZIONE

Questo elimina tutti i file nel progetto selezionato.

Operazioni sulla cartella

Selezionare (evidenziare) la cartella desiderata nella schermata BROWSE e premere il pulsante **QUICK** per aprire la seguente finestra a comparsa.



Utilizzare il pulsante **+** o **-** per selezionare la voce e premere il pulsante **ENTER/MARK** per far sì che l'unità esegua tale operazione come segue.

SELEZIONA

Selezionare il primo file nella cartella e torna alla schermata principale. Indipendentemente dall'impostazione precedente, l'area di riproduzione è impostata su **CARTELLA** e questa cartella diventa la nuova area di riproduzione. Durante la registrazione, i file vengono creati in questa cartella.

ELIM.TUTTO

Un messaggio a comparsa conferma che si desidera eliminare tutti i file nella cartella selezionata in una volta.

Premere il pulsante **ENTER/MARK** per cancellare il file e il pulsante **HOME** [■] per annullare la cancellazione.



NOTA

Non è possibile cancellare file e file di sola lettura non riconosciuti da questa unità.

ELIM.CARTELLA

Un messaggio a comparsa conferma che si desidera eliminare la cartella selezionata.

Premere il pulsante **ENTER/MARK** per eliminare la cartella o premere il pulsante **HOME** [■] per annullare la cancellazione.



NOTA

Non è possibile cancellare cartelle che contengono file e file di sola lettura che non sono riconosciuti da questa unità.

Creare una nuova cartella

NUOVA CARTELLA appare in fondo a ciascun elenco di cartelle.

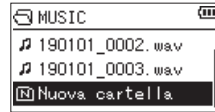

Selezionare (evidenziare) **NUOVA CARTELLA** e premere il pulsante **ENTER/MARK** o **▶▶▶**. Viene visualizzata una finestra a comparsa per confermare che si desidera creare una nuova cartella.



Premere il pulsante **ENTER/MARK** per creare una nuova cartella o premere il pulsante **HOME** [■] per annullare. Poiché questa unità supporta solo una struttura di cartelle a due livelli, la funzione **NUOVA CARTELLA** non è disponibile nelle cartelle di secondo livello.

Una cartella appena creata diventa la cartella corrente (cartella attualmente selezionata) e i file registrati vengono salvati in questa cartella. Se l'area di riproduzione è stata impostata su **CARTELLA**, questa cartella diventa l'area di riproduzione.

6 - Riproduzione

Nella schermata principale, è possibile usare i pulsanti ◀◀ e ▶▶ per selezionare il file per la riproduzione. I file che è possibile selezionare sono determinati dall'impostazione dell'area di riproduzione. Limitare l'area di riproduzione rende più facile la selezione dei file quando si hanno numerosi file registrati e copiati nella card SD.

Nella schermata **IMP. RIPRODUZ.**, è possibile selezionare tutti i file, la cartella corrente o la playlist come area di riproduzione. È possibile anche usare la schermata **BROWSE** per impostare una cartella come area di riproduzione.

NOTA

Nella schermata **BROWSE**, indipendentemente dall'impostazione dell'area di riproduzione, è possibile selezionare qualsiasi file nella card.

Regolazione del volume di riproduzione

Il volume di uscita attraverso l'altoparlante incorporato o il connettore ◊/LINE OUT può essere regolato usando il pulsante + o - mentre è visualizzata la schermata principale. Viene visualizzato un indicatore del volume a comparsa.



Impostazione dell'area di riproduzione (AREA)

Impostare l'area di riproduzione per la riproduzione ripetuta e ordinaria su **IMP. RIPRODUZ.**

1. Premere il pulsante **MENU** per aprire la schermata **MENU**.
2. Utilizzare il pulsante + o - per selezionare **IMP. RIPRODUZ.** e premere il pulsante **ENTER/MARK** o ▶▶. Questo apre la schermata **IMP. RIPRODUZ.**

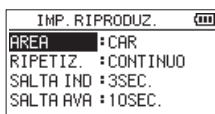

3. Utilizzare il pulsante + o - per selezionare (evidenziare) **AREA** e premere il pulsante **ENTER/MARK** o ▶▶.

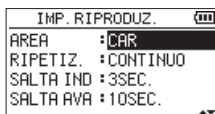

4. Utilizzare il pulsante + o - per impostare l'area di riproduzione.

Tutti i file

Impostare l'area di riproduzione come tutti i file nella cartella musicale nella card SD.

CARTELLA (predefinito)

Impostare l'area di riproduzione come tutti i file nella cartella attualmente selezionata.

PLAYLIST

Impostare l'area di riproduzione come i file nella playlist (vedere "Uso della playlist" a pagina 46).

Se non è stata definita una playlist, appare il messaggio a comparsa **No PLAYLIST**.



5. Dopo aver completato l'impostazione, premere il pulsante ◊/1 (**HOME**) [■] per tornare alla schermata principale.

NOTA

L'attuale impostazione dell'area di riproduzione appare nella parte superiore sinistra della schermata principale.

Indicazione dell'area di riproduzione



Selezione di una cartella come area di riproduzione (1)

Indipendentemente dall'area di riproduzione corrente, se si seleziona una cartella nella schermata BROWSE, l'area di riproduzione cambia come cartella selezionata.

1. Premere il pulsante **MENU** per aprire la schermata **MENU**.
2. Utilizzare il pulsante + o - per selezionare **BROWSE** e premere il pulsante **ENTER/MARK** o **▶▶**.
La schermata **BROWSE** si aprirà.

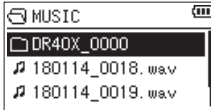

Viene visualizzato il contenuto della cartella che contiene il file selezionato nella schermata principale.

3. Utilizzare il pulsante **◀◀** o **▶▶** per selezionare un livello di cartella e utilizzare i pulsanti + o - per selezionare una cartella.
Per una spiegazione su come usare la schermata **BROWSE**, veder "Schermata di navigazione" a pagina 41.
4. Premere il pulsante **QUICK** per aprire la seguente finestra a comparsa.



Utilizzare il pulsante + o - per selezionare **SELEZIONA** e premere il pulsante **ENTER/MARK**.

Il display ritorna alla schermata principale. Il primo file nella cartella viene selezionato e l'unità si ferma. Indipendentemente dall'impostazione precedente, l'area di riproduzione è impostata su **CARTELLA** e questa cartella diventa l'area di riproduzione. Questa cartella diventa la cartella corrente e i nuovi file registrati verranno salvati in questa cartella.

Selezione di una cartella come area di riproduzione (2)

Quando l'area di riproduzione è impostata su **CARTELLA**, se si seleziona un file nella schermata **BROWSE**, la cartella che contiene il file selezionato diventa l'area di riproduzione.

1. Premere il pulsante **MENU** per aprire la schermata **MENU**.
2. Utilizzare il pulsante + o - per selezionare **BROWSE** e premere il pulsante **ENTER/MARK** o **▶▶**.
La schermata **BROWSE** si aprirà.

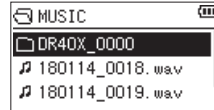

Viene visualizzato un elenco di file nella cartella che contiene il file selezionato nella schermata principale. Utilizzare il pulsante **◀◀** o **▶▶** per cambiare il livello della cartella e usare i pulsanti + e - per selezionare (evidenziare) la cartella che contiene il file che si desidera riprodurre.

Per una spiegazione su come usare la schermata **BROWSE**, veder "Schermata di navigazione" a pagina 41.

3. Premere il pulsante **▶▶**.
4. Il display ritorna alla schermata principale e il file selezionato inizia la riproduzione.

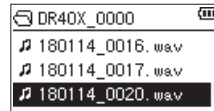

5. Premere il pulsante **ENTER/MARK** o **▶▶**.
Il display ritorna alla schermata principale e il file selezionato inizia la riproduzione. Questa cartella diventa la cartella corrente e i nuovi file registrati verranno salvati in questa cartella.

Se l'area di riproduzione è impostata su **CARTELLA**, la cartella che contiene il file selezionato diventa l'area di riproduzione.

Uso della playlist

È possibile creare un elenco di file per la riproduzione (playlist).

Nella schermata **IMP. RIPRODUZ.**, se si seleziona **PLAYLIST** alla voce **AREA**, è possibile impostare la riproduzione solo sui file della playlist.

Aggiunta di file alla playlist

1. Premere il pulsante **MENU** per aprire la schermata **MENU**.
2. Utilizzare il pulsante + o - per selezionare (evidenziare) **BROWSE** e premere il pulsante **ENTER/MARK** o **▶▶1**. La schermata **BROWSE** si aprirà.

NOTA

Per una spiegazione su come usare la schermata **BROWSE**, veder "5 - Lavorare con i file e le cartelle (BROWSE)" a pagina 41.

3. Usare il pulsante + o - per selezionare il file che si desidera aggiungere alla playlist e premere il pulsante **QUICK**.

Viene visualizzata una finestra a comparsa.

NOTA

Per dettagli su come selezionare il file, vedere "Operazioni sui file" a pagina 41.

4. Utilizzare il pulsante + o - per selezionare (evidenziare) **AGG. LISTA**.



5. Premere il pulsante **ENTER/MARK**. Il file viene aggiunto alla playlist e la finestra a comparsa si chiude.
6. Ripetere i passaggi 3, 4 e 5 se necessario per aggiungere altri file alla playlist. I file sono numerati nell'ordine in cui vengono aggiunti.

Modifica della playlist

È possibile visualizzare e modificare la playlist creata in **PLAYLIST**. È anche possibile usare questa schermata per riprodurre tracce e modificare la playlist.

1. Premere il pulsante **MENU** per aprire la schermata **MENU**.
2. Utilizzare il pulsante + o - per selezionare **BROWSE** e premere il pulsante **ENTER/MARK** o **▶▶1**. La schermata **BROWSE** si aprirà.
3. Utilizzare il pulsante **◀◀** per passare al livello superiore della cartella.

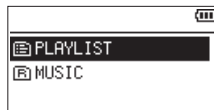

4. Utilizzare il pulsante + o - per selezionare **PLAYLIST** e premere il pulsante **▶▶1**. Questo apre la schermata **PLAYLIST**.

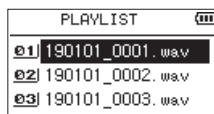

5. Utilizzare il pulsante + o - per selezionare il file che si desidera modificare e premere il pulsante **QUICK**. Viene visualizzata una finestra a comparsa.



6. Utilizzare i pulsanti + e per selezionare la voce, quindi premere **ENTER/MARK** per far sì che l'unità esegua tale operazione come segue.

SPOSTAM.

Selezionare questo per cambiare l'ordine dei file nella playlist. Oltre al nome del file, anche il numero del file appare evidenziato in negativo.

- Utilizzare il pulsante + o - per spostare la traccia selezionata in una posizione diversa nella playlist.

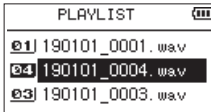

Nell'esempio precedente, il quarto file è stato spostato nella posizione del terzo file.

- Premere il pulsante **ENTER/MARK**. Questo completa il movimento e riapre la schermata **PLAYLIST**.

ELIMINAZ. (Rimuovere)

Rimuove il file selezionato dalla playlist. Il file viene rimosso dalla playlist, ma non viene cancellato dalla card SD.

CANC. TUTTO

Questo cancella tutti i file dalla playlist.

NOTA

Questo cancella i file dalla playlist ma non li cancella dalla card SD.

Selezione dei file per la riproduzione (salto)

Quando la schermata principale è aperta, utilizzare i pulsanti **I◀◀** e **▶▶I** per selezionare il file per la riproduzione.

Se si preme il pulsante **I◀◀** quando la posizione di riproduzione si trova nel mezzo di un file, ritornerà all'inizio di quel file. Se si preme il pulsante **I◀◀** quando si trova all'inizio di un file, la posizione di riproduzione salterà all'inizio del file precedente.

Se si preme il pulsante **▶▶I** situato all'inizio o al centro di un file, la posizione di riproduzione salterà all'inizio del file successivo.

NOTA

- I file nell'area di riproduzione possono essere riprodotti.
- Il nome della traccia, il numero del file e altre informazioni sul file del file attualmente in riproduzione appaiono sul display.
- L'icona **■** appare sul display quando la riproduzione viene interrotta all'inizio di un file. L'icona **▬** appare quando la riproduzione è in pausa nel mezzo di un file.
- Quando i punti IN (inizio) e OUT (fine) di riproduzione ciclica sono impostati tra la posizione corrente e la fine del file, utilizzare questi pulsanti per saltare su quei punti. Premere il pulsante **I◀◀** e **▶▶I** tante volte quanto necessario per spostarsi tra i file.

Riproduzione delle registrazioni

Quando la schermata principale è aperta e la riproduzione è ferma, premere il pulsante **PLAY [▶]** per avviare la riproduzione.

NOTA

- I file nell'area di riproduzione possono essere riprodotti.
- È inoltre possibile scegliere i file per la riproduzione in base al nome nella schermata **BROWSE**.

Interruzione

Quando la schermata principale è aperta e viene riprodotto un file, premere il pulsante **⏪/I (HOME) [■]** per mettere in pausa la riproduzione nella posizione corrente (PAUSA).

Premere il pulsante **PLAY [▶]** nuovamente per riavviare la riproduzione da quella posizione.

Interruzione della riproduzione:

Quando la schermata principale è aperta e viene riprodotto un file, premere il pulsante **⏪/I (HOME) [■]** per mettere in pausa la riproduzione. Premere il pulsante **⏪/I (HOME) [■]** nuovamente per tornare all'inizio del file (STOP)

Ricerca indietro e in avanti

Quando la schermata principale è aperta e un file è in riproduzione o interrotto, tenere premuto il pulsante **I◀◀** o **▶▶I** per cercare il file in riproduzione all'indietro o in avanti.

NOTA

Tenere premuto il pulsante **I◀◀** o **▶▶I** per accelerare la velocità di ricerca.

Riproduzione ripetuta (REPEAT)

È possibile riprodurre ripetutamente un file o più file in un'area designata.

1. Premere il pulsante **MENU** per aprire la schermata **MENU**.
2. Utilizzare il pulsante + o - per selezionare **IMP. RIPRODUZ.** e premere il pulsante **ENTER/MARK** o ►►|. Questo apre la schermata **IMP. RIPRODUZ.**
3. Utilizzare il pulsante + o - per selezionare **REPEAT** e premere il pulsante **ENTER/MARK** o ►►|.

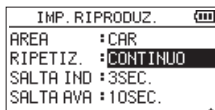

4. Utilizzare il pulsante + o - per selezionare una modalità di ripetizione.

CONTINUO (predefinito)

Tutti i file nell'area di riproduzione vengono riprodotti in sequenza una volta. (questa impostazione è la normale modalità di riproduzione).

SINGLE

Solo un file viene riprodotto in questa modalità. Il file selezionato viene riprodotto una volta senza ripetizione.

L'icona ↺ appare nella schermata principale.

RIPETI 1

Il file corrente viene riprodotto ripetutamente.

L'icona ↻ appare nella schermata principale.

RIPETIZ. TUTTO

Tutti i file nell'area di riproduzione selezionata vengono riprodotti ripetutamente.

L'icona 🔄 appare nella schermata principale.

NOTA

Se si avvia la riproduzione ciclica quando **REPEAT** non è impostato su **CONTINUO**, passerà automaticamente a **CONTINUO**.

5. Dopo aver completato l'impostazione, premere il pulsante **⏪/1 (HOME) [■]** per tornare alla schermata principale e avviare la riproduzione.

Funzioni speciali di controllo della riproduzione

L'unità ha alcune funzioni speciali di controllo della riproduzione. Ad esempio, è possibile riprodurre ripetutamente una sezione selezionata di un file o modificare il tempo della musica senza modificare la tonalità. È anche possibile migliorare la pressione sonora generale percepita per un ascolto confortevole quando il suono della riproduzione è difficile da ascoltare.

Queste funzioni di controllo della riproduzione consentono una pratica e un'analisi efficaci dei passaggi musicali.

Schermata di controllo della riproduzione

Utilizzare la schermata di controllo della riproduzione per impostare le funzioni di controllo della riproduzione. Mentre la schermata principale è aperta e quando l'unità è ferma o in riproduzione, premere il pulsante **PB CONT** per aprire la schermata di controllo della riproduzione.



Questa schermata può essere utilizzata per configurare le impostazioni per la velocità di riproduzione e la riproduzione ciclica.

Dopo aver terminato le impostazioni su questa schermata, premere il pulsante **⏪/1 (HOME) [■]** (o premere il pulsante **PB CONT**) per tornare alla schermata principale.

Riproduzione ciclica di una selezione

Con questa funzione, è possibile ripetere continuamente (ciclo) la riproduzione di una selezione effettuata.

1. Mentre la schermata principale è aperta e quando l'unità è ferma o in riproduzione, premere il pulsante **PB CONT** per aprire la schermata di controllo della riproduzione.



2. Premere il pulsante **PLAY [▶]** per iniziare la riproduzione e premere il pulsante **ENTER/MARK** nel punto iniziale della sezione che si desidera riprodurre ripetutamente.
La posizione corrente è impostata come punto **IN** (inizio).

3. Premere il pulsante **ENTER/MARK** nel punto finale della sezione che si desidera riprodurre ripetutamente. La posizione corrente è impostata come punto OUT (fine).



Durante la riproduzione ciclica appare l'indicatore . Premere il pulsante **PB CONT** per tornare alla schermata principale mantenendo le impostazioni IN (inizio) e OUT (fine) del ciclo.



NOTA

- Compare un messaggio a comparsa **I/O troppo corto** se la sezione tra i punti IN e OUT è troppo breve. Impostarli di nuovo. La sezione dovrebbe essere di 1 secondo o più.
- Premere il pulsante **ENTER/MARK** di nuovo per cancellare i punti IN e OUT.
- Per interrompere la riproduzione ciclica, premere il pulsante **MENU** quando è aperta la schermata di controllo della riproduzione. Premere il pulsante **MENU** di nuovo per avviare la riproduzione ciclica tra i punti IN e OUT impostati.
- Non è possibile impostare i punti IN e OUT in file diversi.
- Le precedenti impostazioni IN e OUT vanno perse quando si imposta il punto IN su un file diverso.
- L'assegnazione precisa dei punti IN e OUT non è sempre possibile per i file MP3 a velocità di bit variabile (VBR).

Modifica della velocità di riproduzione (VSA)

Questa unità ha una funzione integrata di controllo della velocità variabile (VSA) per cambiare la velocità di riproduzione senza modificare la tonalità.

ATTENZIONE

La funzione VSA non può essere utilizzata quando un file che è stato registrato a una frequenza di campionamento di 96 kHz o un file che è stato registrato in una modalità diversa da MONO/STEREO o SOVRAINC./MIX è selezionato. Tuttavia, anche in questi casi, verrà visualizzata l'icona **SPEED** e la velocità di riproduzione può ancora essere modificata.

Anche se non influirà su questo file, la regolazione della velocità di riproduzione diventerà effettiva quando un file 44.1/48kHz viene selezionato usando il **◀◀** o **▶▶** pulsante nella schermata principale.

Quando la schermata di controllo della riproduzione è aperta, premere il pulsante **+ o -** per aumentare o diminuire la velocità di riproduzione.



La funzione VSA può cambiare la velocità di riproduzione in un intervallo dal 50% (0.5) al 200% (2.0) della velocità normale (in incrementi di 0.1).

Premere il pulsante **PB CONT** per tornare alla schermata principale mantenendo la velocità di riproduzione impostata. L'icona **SPEED** o **SPEED** appare se la velocità di riproduzione è impostata su un valore maggiore o minore di 1.0, rispettivamente.

Impostazione dell'equalizzatore di riproduzione

È possibile scegliere tra diverse impostazioni di equalizzazione del suono per migliorare l'ascolto (EQ RIPR.).

Utilizzare il pulsante EQ RIPR. nella schermata IMP. I/O o il menu rapido per impostare l'equalizzazione della riproduzione.

Operazione dalla schermata MENU

1. Premere il pulsante **MENU** per aprire la schermata MENU.
2. Utilizzare il pulsante + o - per selezionare (evidenziare) IMP. I/O e premere il pulsante **ENTER/MARK** o ►►. La schermata IMP. I/O si aprirà.
3. Utilizzare il pulsante + o - per selezionare (evidenziare) EQ RIPR. e premere il pulsante **ENTER/MARK** o ►►.

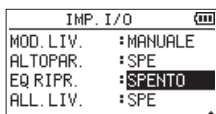

4. Utilizzare i pulsanti + e - per regolare l'equalizzazione della riproduzione.
Le alte, medie e basse frequenze possono essere regolate, con + e - usato per alzare o abbassare le bande di frequenza corrispondenti.

Opzioni: SPENTO (predefinito), ALTI +, ALTI -, MEDI +, MEDI -, BASSI +, BASSI -

5. Dopo aver completato l'impostazione, premere il pulsante **HOME** [■] per tornare alla schermata principale.

Operazione dal menu rapido

1. Durante la riproduzione quando la schermata principale è aperta, premere il pulsante **QUICK** per aprire la schermata del menu rapido.



2. Utilizzare il pulsante + o - per selezionare (evidenziare) EQ RIPR. e premere il pulsante **ENTER/MARK**. Questo apre la schermata EQ RIPR.



Opzioni: OFF (predefinito), ALTI +, ALTI -, MEDI +, MEDI -, BASSI +, BASSI -

3. Usare il pulsante + o - per selezionare (evidenziare) una funzione e premere il pulsante **ENTER/MARK** per abilitarlo e tornare alla schermata principale.

Aumento della pressione sonora percepita per migliorare l'ascolto (ALL. LIV.)

Se il suono della riproduzione è molto piccolo e indiscernibile, la pressione acustica generale percepita può essere aumentata per migliorare l'udibilità (allineamento del livello).

Operazione dalla schermata MENU

1. Premere il pulsante **MENU** per aprire la schermata MENU.
2. Utilizzare il pulsante + o - per selezionare (evidenziare) IMP. I/O e premere il pulsante **ENTER/MARK** o ►►. La schermata IMP. I/O si aprirà.
3. Utilizzare il pulsante + o - per selezionare (evidenziare) ALL. LIV. e premere il pulsante **ENTER/MARK** o ►►.

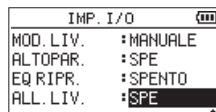

4. Utilizzare i pulsanti + e - per impostare la funzione ALL. LIV. .

Opzioni: SPE. (predefinito), ACC.

5. Dopo aver completato l'impostazione, premere il pulsante **HOME** [■] per tornare alla schermata principale.

Operazione dal menu rapido

1. Durante la riproduzione quando la schermata principale è aperta, premere il pulsante **QUICK** per aprire la schermata del menu rapido.



2. Utilizzare il pulsante + o - per selezionare ALL. LIV. e premere il pulsante **ENTER/MARK**.

3. Viene visualizzata una schermata per abilitare/disabilitare la funzione di allineamento del livello.

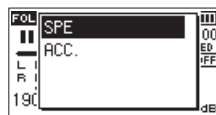

- Utilizzare il pulsante + o - per selezionare **ACC.** e premere il pulsante **ENTER/MARK** per abilitare la funzione di allineamento del livello.

Per disabilitare la funzione di allineamento del livello, selezionare (evidenziare) **SPE.** e premere il pulsante **ENTER/MARK**.

NOTA

La funzione di allineamento del livello potrebbe non avere molto effetto a seconda della sorgente del suono (ad esempio, un file musicale che ha già regolato la pressione sonora).

Usare la funzione di salto

Durante la riproduzione o in pausa, è possibile saltare indietro o in avanti dalla posizione di riproduzione corrente di un determinato intervallo di tempo.

Lo stesso stato di riproduzione verrà mantenuto dopo il salto.

La funzione di salto in avanti può essere utilizzata solo durante la modalità di riproduzione dettatura, la modalità di registrazione in sovrascrittura e con la funzione di divisione file. L'operazione differisce in queste modalità.

Utilizzare il pulsante **SALTA IND** e **SALTA AVA** per impostare i tempi di andata e ritorno.

SALTA IND

Opzioni: SPE., 1sec, 3sec (predefinito), 5sec, 10sec, 30sec, 1min, 5min, 10min

SALTA AVA

Opzioni: SPE., 1sec, 3sec, 5sec, 10sec (predefinito), 30sec, 1min, 5min, 10min

Operazione quando non si utilizza la modalità di riproduzione della dettatura, la modalità di sovrascrittura o la funzione di divisione dei file

SALTA IND

Durante la riproduzione o in pausa, premere il pulsante ► per tornare indietro dalla posizione corrente al tempo impostato **SALTA IND**.

Funzionamento quando si utilizza la modalità di riproduzione dettatura, la modalità di sovrascrittura o la funzione di divisione file

SALTA IND

Durante la riproduzione o in pausa, premere il pulsante ► per tornare indietro dalla posizione corrente al tempo impostato **SALTA IND**.

SALTA AVA

Durante la riproduzione o in pausa, premere il pulsante ►► per saltare in avanti dalla posizione corrente dal tempo impostato **SALTA AVA**.

NOTA

Quando si fa il salto indietro, se la quantità di tempo dalla posizione di riproduzione corrente all'inizio del file è inferiore al tempo impostato "SALTA IND", la riproduzione salterà all'inizio del file. Saltando in avanti, se la quantità di tempo dalla posizione di riproduzione corrente alla fine

del file è inferiore all'ora impostata "SALTA AVA", la riproduzione salterà alla fine del file e si fermerà.

Impostazione del tempo di salto indietro

Operazione dalla schermata MENU

- Premere il pulsante **MENU** per aprire la schermata **MENU**.
- Utilizzare il pulsante + o - per selezionare **IMP. RIPRODUZ.** e premere il pulsante **ENTER/MARK** o ►►. Questo apre la schermata **IMP. RIPRODUZ.**
- Utilizzare i pulsanti + e - per selezionare (evidenziare) **SALTA IND** e premere il pulsante **ENTER/MARK** o ►►.

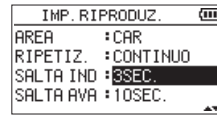

- Utilizzare i pulsanti + e - per impostare il **SALTA IND** tempo.
- Dopo aver completato l'impostazione, premere il pulsante **⏪/I (HOME) [■]** per tornare alla schermata principale.

NOTA

Se la quantità di tempo all'inizio del file è inferiore al tempo impostato, la riproduzione salterà all'inizio del file e continuerà la riproduzione o la pausa.

Operazione dal menu rapido

- Passare alla modalità operativa dell'unità in modalità di riproduzione dettatura.
- Quando l'unità è ferma in modalità di riproduzione dettatura, premere il pulsante **QUICK** per aprire la schermata del menu rapido.



- Utilizzare il pulsante + o - per selezionare (evidenziare) **SALTA IND** e premere il pulsante **ENTER/MARK**. Si aprirà la schermata di impostazione del tempo di **SALTA IND**.

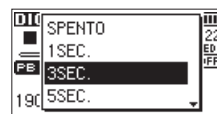

- Usare il pulsante + o - per selezionare (evidenziare) una funzione e premere il pulsante **ENTER/MARK** per abilitarlo e tornare alla schermata principale.

6 - Riproduzione

Impostazione del tempo di salto in avanti

Operazione dalla schermata MENU

1. Premere il pulsante **MENU** per aprire la schermata MENU.
2. Utilizzare il pulsante + o - per selezionare **IMP. RIPRODUZ.** e premere il pulsante **ENTER/MARK** o ►►|. Questo apre la schermata **IMP. RIPRODUZ.**
3. Utilizzare il pulsante + o - per selezionare (evidenziare) **SALTA AVA** e premere il pulsante **ENTER/MARK** o ►►|.

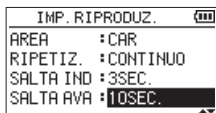

4. Utilizzare i pulsanti + e - per impostare il tempo di salto in avanti.
5. Dopo aver completato l'impostazione, premere il pulsante **HOME** [■] per tornare alla schermata principale.

NOTA

Se la quantità di tempo alla fine del file è inferiore al tempo impostato, la riproduzione salterà alla fine del file e si fermerà.

Operazione dal menu rapido

1. Quando l'unità è ferma in modalità di riproduzione dettatura, premere il pulsante **QUICK** per aprire la schermata del menu rapido.



2. Utilizzare il pulsante + o - per selezionare (evidenziare) **SALTA AVA** e premere il pulsante **ENTER/MARK**. Si aprirà la schermata di impostazione del tempo di SALTA AVA.



3. Usare il pulsante + o - per selezionare (evidenziare) una funzione e premere il pulsante **ENTER/MARK** per abilitarlo e tornare alla schermata principale.

Riproduzione di file registrati utilizzando la registrazione doppia

Quando è stata utilizzata la registrazione doppia, tenere premuto il pulsante **1/2 [SOLO]** per selezionare il file della registrazione principale o tenere premuto il pulsante **3/4 [SOLO]** per selezionare il file in registrazione di backup. Il file verrà riprodotto per la sorgente di ingresso che ha un'icona con uno sfondo scuro.

NOTA

Questa funzione, che utilizza i pulsanti **1/2 [SOLO]** e **3/4 [SOLO]** per passare da un file all'altro, trova i file con i primi 11 caratteri dei loro nomi. Se i nomi dei file sono cambiati, questa funzione non funzionerà.

Funzione MUTE INGRESSO SOVRAINC. (durante la riproduzione)

Separato

Premere il pulsante **3/4 [SOLO]** per passare dal suono in ingresso al suono in riproduzione sui canali 3/4.

Dopo la sovraincisione, è possibile utilizzarlo per ascoltare il file registrato.

MODO MIX

Premere il pulsante **1/2 [SOLO]** per silenziare il suono in ingresso.

Funzione Solo

Tenere premuto il pulsante **1/2 [SOLO]** o **3/4 [SOLO]** per abilitare la funzione Solo.

Utilizzare per progetti che sono stati registrati in modalità a 4 canali e in altri casi quando vengono riprodotti più file per monitorare solo uno dei file.

È possibile controllare lo stato di Solo con le indicazioni di stato della traccia.

Funzioni del pulsante QUICK

Il pulsante **QUICK** può essere utilizzato per le seguenti funzioni.

Le funzioni del pulsante **QUICK** per schermate e stati diversi sono i seguenti.

Schermata	Stato	Voce del menu	Azione	Pagina
Schermata principale	Arrestato / pausa	ELIMINAZ.	Elimina il tipo di file attuale.	vedere a pagina 55
		DIVIDI FILE	Divide il file corrente.	vedere a pagina 55
		DIVIDI AUTO	Divide automaticamente il file corrente in più file nelle posizioni dei marcatori.	vedere a pagina 56
		SOVRASCRIVI	Registra (sovrascrivi) il file corrente.	vedere a pagina 57
		RIPR. DETTATURA	Abilita la modalità di riproduzione dettatura.	vedere a pagina 58
		MIXDOWN	Mixa il file corrente.	vedere a pagina 59
	Riproduzione	ALTOPAR.	Attiva/disattiva l'altoparlante incorporato.	vedere a pagina 19
		EQ RIPR.	Impostare l'equalizzazione della riproduzione.	vedere a pagina 50
		ALL. LIVELLO	Aumentare la pressione sonora generale percepita per migliorare l'udibilità.	vedere a pagina 50
	Attesa di registrazione	MOD. LIV.	Impostare la funzione MOD.LIV.	vedere a pagina 27
		PAS. ALTO	Impostare il filtro taglia basso.	vedere a pagina 37
		SCAMB. MIC LR	Imposta l'inversione sinistra/destra del microfono.	vedere a pagina 21
Schermata principale Modalità RIPRODUZIONE	ALTOPAR.	Attiva/disattiva l'altoparlante incorporato.	vedere a pagina 19	
	VOCE EQ	Questa funzione migliora la gamma delle frequenze vocali per rendere le voci più facili da ascoltare nel suono in riproduzione.	vedere a pagina 58	
	ALL. LIVELLO	Aumentare la pressione sonora generale percepita per migliorare l'udibilità.	vedere a pagina 50	
	SALTA IND	Impostare il tempo di salto indietro.	vedere a pagina 51	
	SALTA AVA	Impostare il tempo di salto in avanti.	vedere a pagina 52	
	MOD. USC.	Uscire dalla modalità PLAY DETTATO.	vedere a pagina 58	
Schermo di controllo della riproduzione	ALTOPARLANTE ALTOPAR.	Attiva/disattiva l'altoparlante incorporato.	vedere a pagina 19	
	EQ RIPR.	Imposta l'equalizzazione della riproduzione.	vedere a pagina 50	
	ALL. LIVELLO	Aumenta la pressione sonora generale percepita per migliorare l'udibilità.	vedere a pagina 50	

7 - Operazioni rapide

Schermata	Stato	Voce del menu	Azione	Pagina
Schermata BROWSE	File selezionato	Informaz. file	Mostra le informazioni sul file per il file selezionato.	vedere a pagina 41
		AGG. L.ISTA	Aggiungi il file selezionato alla playlist.	
		SCAMB. FILE	Scambia i file registrati nelle modalità 4CH e SOVRAINC. (SEPARATO).	
		ELIM. FILE	Elimina il file selezionato.	
	Quando è stata selezionata la cartella	ELIM. PROG.	Elimina il progetto che include il file selezionato.	vedere a pagina 43
		SELEZIONA	Seleziona il primo file nella cartella selezionata.	
		ELIM. TUTTO	Elimina tutti i file nella cartella selezionata.	
	ELIM. CARTELLA	Elimina la cartella selezionata e tutti i file in essa contenuti.		
Schermata mixer		DECOD. MS	Attiva/disattiva DECOD. MS e seleziona i canali 1/2 e 3/4	vedere a pagina 63
Modalità di sovrascrittura		AL PUNTO MOD.	Va dove è iniziata la registrazione in sovrascrittura.	vedere a pagina 57
		ANULLA	Ripristina lo stato prima della registrazione in sovrascrittura più recente.	vedere a pagina 57
		MOD. USC.	Esce dalla modalità SOVRASCIVI.	vedere a pagina 57

Menu Rapido

Premere il pulsante **QUICK** per aprire la schermata del menu rapido quando si desidera utilizzarlo.

Il contenuto del menu rapido varia in base allo stato del registratore e alla modalità operativa.

Premere il pulsante **QUICK** o $\phi/1$ (**HOME**) [■] per chiudere il menu rapido.



Menu rapido quando la riproduzione viene interrotta o messa in pausa

Cancellazione di file

Il file attualmente selezionato può essere cancellato senza usare la schermata BROWSE.

1. Per eliminare un file, selezionarlo usando il pulsante \leftarrow o \rightarrow .
2. Aprire la schermata del menu rapido premendo il pulsante **QUICK** mentre la schermata principale è aperta e quando l'unità è ferma.

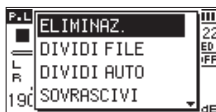

3. Utilizzare il pulsante + o - per selezionare **ELIMINAZ.**
4. Premere il pulsante **ENTER/MARK**. Viene visualizzata una schermata di conferma per la cancellazione dei file.



Premere il pulsante **ENTER/MARK** per eliminare il file o premere il pulsante $\phi/1$ (**HOME**) [■] per annullare la cancellazione.

Dividere il file selezionato (DIVIDI FILE)

Un file registrato può essere diviso in due in una posizione specificata.

1. Selezionare un file da dividere usando i pulsanti \leftarrow e \rightarrow o la schermata BROWSE.
2. Mentre la schermata principale è aperta e quando l'unità è ferma, premere il pulsante **QUICK** per aprire la schermata del menu rapido.



3. Utilizzare il pulsante + o - per selezionare **DIVIDI FILE** e premere il pulsante **ENTER/MARK**. La schermata **DIVIDI FILE** si aprirà.



4. Usare il pulsante + o - per specificare la posizione per la divisione del file e premere il pulsante **RECORD** [●]. Verrà visualizzata la finestra qui sotto.

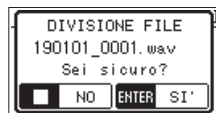

5. Premere il pulsante **ENTER/MARK** per dividere il file. Se si preme il $\phi/1$ (**HOME**) [■], il file non verrà diviso e si riaprirà la schermata **DIVIDI FILE**.

7 - Operazioni rapide

NOTA

- Quando la schermata **DIVIDI FILE** è aperta, è possibile premere il pulsante **PLAY** [▶] e impostare la posizione di divisione durante la riproduzione del file.
- Quando la schermata **DIVIDI FILE** è aperta, premere il pulsante **PLAY** [▶] per mettere in pausa/riprendere la riproduzione e premere [◀◀] per spostarsi all'inizio o [▶▶] per spostarsi alla fine del file in riproduzione. Regolare la posizione per la divisione dei file usando il pulsante + o -. Tenere premuto il pulsante + o - per spostare la posizione in modo continuo.
- Dopo aver diviso un file, vengono creati due nuovi file con "A" e "B" aggiunti alla fine del nome del file originale. (Esempio di file in registrazione su 4 canali)
Nomi dei file prima di dividere
180113_0003S12.wav
180113_0003S34.wav
Nomi dei file dopo la divisione
180113_0003aS12.wav (parte prima del punto di divisione)
180113_0003aS34.wav (parte prima del punto di divisione)
180113_0003bS12.wav (parte dopo la divisione)
180113_0003bS34.wav (parte dopo la divisione)

ATTENZIONE

- I file MP3 non possono essere divisi.
- Se la card SD ha spazio insufficiente, la divisione potrebbe non essere possibile.
- La divisione non è possibile se il nome del file diventa più lungo di 200 caratteri.
- La divisione non è possibile se il nome che verrebbe assegnato a un nuovo file è uguale al nome di un file esistente.
- Se si divide un progetto con file virtuali, anche questi file verranno divisi contemporaneamente.

SUGGERIMENTO

Aggiungere marcatori durante la registrazione o la riproduzione nelle posizioni in cui si desidera dividere un file (vedere "8 - Funzioni di marcatura" a pagina 60).

Dividere automaticamente il file selezionato in marcatori (DIVIDI AUTO)

Questa funzione può dividere automaticamente un file in più file nelle posizioni dei marcatori aggiunti durante la registrazione e la riproduzione.

1. Selezionare un file da dividere usando i pulsanti [◀◀] e [▶▶] o la schermata **BROWSE**.
2. Mentre la schermata principale è aperta e quando l'unità è ferma, premere il pulsante **QUICK** per aprire la schermata del menu rapido.

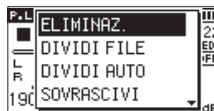

3. Utilizzare il pulsante + o - per selezionare **DIVIDI AUTO** e premere il pulsante **ENTER/MARK**.
La schermata **DIVIDI AUTO** si aprirà.



4. Premere il pulsante **ENTER/MARK** per dividere il file e tornare alla schermata principale. Premere il pulsante [HOME] [■] per tornare alla schermata principale senza dividere.

NOTA

Dopo aver diviso un file, vengono creati nuovi file con il suffisso "_HH" aggiunto alla fine del nome del file originale.

Esempio di modalità di registrazione su 4 canali

Nome del file prima della divisione

180113_0003S56.wav

180113_0003S78.wav

Nomi dei file dopo la divisione

180113_0003S56_01.wav (parte prima del punto di divisione)

180113_0003S78_01.wav (parte prima del punto di divisione)

180113_0003S56_02.wav (parte dopo la divisione)

180113_0003S78_02.wav (parte dopo la divisione)

ATTENZIONE

- I file MP3 non possono essere divisi.
- La divisione non sarà possibile se il tempo tra un marcatore e l'altro è inferiore a due secondi.
- Se la card SD ha spazio insufficiente, la divisione potrebbe non essere possibile.
- La divisione non è possibile se il nome del file diventa più lungo di 200 caratteri.
- La divisione non è possibile se il nome che verrebbe assegnato a un nuovo file è uguale al nome di un file esistente.

- Se si divide un progetto con file virtuali, anche questi file verranno divisi simultaneamente.

SUGGERIMENTO

Aggiungere marcatori durante la registrazione o la riproduzione nelle posizioni in cui si desidera dividere un file (vedere "8 - Funzioni di marcatura" a pagina 60).

Sovrascrivere la registrazione

Un file registrato può essere sovrascritto da una posizione desiderata.

Selezione di un file per sovrascrivere la registrazione

Nella schermata BROWSE, selezionare il file da sovrascrivere record.

NOTA

Il salto file non può essere utilizzato per selezionare i file in modalità di registrazione in sovrascrittura.

Attivazione della modalità di sovrascrittura

1. Mentre la schermata principale è aperta e quando l'unità è ferma, premere il pulsante **QUICK** per aprire la schermata del menu rapido.



2. Utilizzare il pulsante + o - per selezionare (evidenziare) **SOVRASCIVI** e premere il pulsante **ENTER/MARK**. Questo attiverà la modalità di registrazione in sovrascrittura.



3. Utilizzare i pulsanti **◀◀**, **▶▶** e **▶** per fermarsi nella posizione in cui si desidera iniziare a sovrascrivere la registrazione. In questo momento, usando i pulsanti **◀◀** o **▶▶** si potrà saltare (vedere "Usare la funzione di salto" a pagina 51).

Effettuare la registrazione in sovrascrittura

1. Premere il pulsante **RECORD [●]**. Verrà visualizzata la finestra qui sotto.



Premere il pulsante **ENTER/MARK** per chiudere la finestra a comparsa e avviare l'attesa di registrazione.

2. Premere il pulsante **RECORD [●]** nuovamente per iniziare la registrazione in sovrascrittura.
3. Premere il pulsante **⏪/I (HOME) [■]** per interrompere la registrazione in sovrascrittura.

Dopo aver interrotto la registrazione, l'unità tornerà al punto iniziale di registrazione in sovrascrittura e si fermerà.

Verifica del risultato della registrazione

Riprodurre il file registrato per controllarlo.

NOTA

Per tornare al punto di partenza della registrazione in sovrascrittura, è possibile selezionare **MODIF. PUNTO** dal menu rapido.

Annullamento e ripetizione (ANULLA/RIPR. ANNULLA)

In modalità di registrazione in sovrascrittura, è possibile annullare una registrazione in sovrascrittura una volta per tornare allo stato immediatamente precedente. È inoltre possibile ripristinare (RIPR.ANNULLA) una modifica annullata.

ATTENZIONE

- La sovrascrittura della registrazione non cambia il nome del file.
- La sovrascrittura della registrazione può essere eseguita tutte le volte che si vuole, ma verrà mantenuto solo il file che precede la registrazione sovrascritta più recente. La sovrascrittura cancellerà il file precedente.

Terminare la modalità di registrazione in sovrascrittura

Quando la schermata principale è aperta e l'unità è ferma, utilizzare il menu rapido per selezionare **MOD. USC.** e premere il pulsante **ENTER/MARK**.

Questo termina la modalità di registrazione in sovrascrittura.

ATTENZIONE

La fine della modalità di registrazione in sovrascrittura cancellerà tutti i file disponibili per le operazioni **ANULLA** (RIPR.ANNULLA).

Trascrizione di file registrati (RIPR. DETTATURA)

La modalità RIPR.DETTATURA consente di cercare le parti del file selezionato che si desidera ascoltare durante la riproduzione, rendendolo utile per la trascrizione dei min di riunione, ad esempio.

Nella modalità RIPR.DETTATURA, la funzione di salto file è disabilitata per evitare di spostarsi accidentalmente sul file precedente o successivo.

Selezionare il file prima di abilitare la modalità RIPR.DETTATURA.

Abilitazione della modalità RIPR. DETTATURA

1. Mentre la schermata principale è aperta e quando l'unità è ferma, premere il pulsante **QUICK** per aprire la schermata del menu rapido.



2. Utilizzare il pulsante + o - per selezionare (evidenziare) la voce RIPR. DETTATURA e premere il pulsante **ENTER/MARK**.

Questo attiverà la modalità RIPR.DETTATURA.



Regolazione dell'equalizzazione della riproduzione

Uso del menu rapido, è possibile rendere l'audio più facile da ascoltare.

VOCE EQ: Ciò rende più facile ascoltare la gamma delle frequenze vocali.

ALL. LIV. : La pressione sonora complessiva viene aumentata per migliorare l'ascolto.

Modifica della posizione di riproduzione

Premere **◀◀** brevemente: salta indietro

Premere **▶▶** brevemente: salta in avanti

È possibile impostare i tempi di salto indietro e in avanti dal menu rapido quando l'unità è ferma.

Terminare la modalità RIPR.DETTATURA

Quando la schermata principale è aperta e l'unità è ferma, utilizzare il menu rapido per selezionare **MOD. USC.** e premere il pulsante **ENTER/MARK**.

Così si esce dalla modalità RIPR.DETTATURA.

NOTA

- La registrazione non è possibile in modalità RIPR.DETTATURA.
- Le operazioni con i menu non sono possibili nella modalità RIPR.DETTATURA.
- Per utilizzare un menu, uscire temporaneamente dalla modalità RIPR.DETTATURA.

Missaggio

Questa funzione combina tre o quattro canali (un file ciascuno per i canali 1/2 e i canali 3/4) in un file L/R a due canali.

A questo punto, è possibile regolare il livello dell'effetto (SEND), bilanciare sinistra-destra (PAN o BAL quando mono), bilanciamento del volume (LVL) per ogni canale liberamente sul MIXER(vedere "10 - Mixer" a pagina 62).

1. Selezionare un file da mixare usando i pulsanti **◀◀** e **▶▶** o la schermata BROWSE.
2. Mentre la schermata principale è aperta e quando l'unità è ferma, premere il pulsante **QUICK** per aprire la schermata del menu rapido.



3. Utilizzare il pulsante + o - per selezionare (evidenziare) MIXDOWN e premere il pulsante **ENTER/MARK**. La schermata MIXDOWN si aprirà.



4. Premere il pulsante **ENTER/MARK** per avviare il mixdown.
5. Al termine del missaggio, si apre la schermata principale di riproduzione con il file mixato pronto per la riproduzione (il numero del nome del progetto è il numero finale prima che il missaggio aumenti di uno). In questo stato, è possibile premere il pulsante **PLAY [▶]** per avviare la riproduzione del file mixato.

ATTENZIONE

Se il file in riproduzione è mono, anche il file creato sarà mono.

Quando si mixano file mono, impostare la manopola BAL nella schermata mixer a L12.

8 - Funzioni di marcatura

Aggiungere manualmente i marcatori

Durante la riproduzione, la registrazione o la registrazione è in pausa, premere il pulsante **ENTER/MARK** per aggiungere un marcatore nel punto corrente.

Quando viene aggiunto un marcatore, nella parte inferiore del display appare un messaggio a comparsa.



NOTA

- Le informazioni del marcatore sono memorizzate in ogni file con i numeri da 01 a 99.
- Poiché l'unità è compatibile con il formato BWF per i file WAV, i marcatori aggiunti a un file WAV durante la registrazione vengono memorizzati nel file. I marcatori memorizzati nel file sono disponibili durante la riproduzione del file utilizzando un software compatibile con BWF.
- Quando si utilizzano i microfoni incorporati, può capitare di registrare il suono della pressione del pulsante quando si aggiunge un marcatore. Per evitare ciò, utilizzare un comando remoto per aggiungere i marcatori.

Aggiunta automatica di marcatori a una registrazione

Questa funzione consente all'unità di aggiungere marcatori automaticamente utilizzando REG.AUTO.

Nella schermata **IMPOSTAZ. REG.**, impostare nella sezione **REG. AUTO** la voce **MODALITA'** su **MARCAT.**



Per i dettagli vedere "Uso della funzione di registrazione automatica (REG.AUTO)" a pagina 35.

Spostamento sui marcatori di posizione

Quando l'unità è ferma, in pausa o in riproduzione, premere il pulsante **◀◀** o **▶▶** mentre si preme il pulsante **ENTER/MARK** per spostarsi tra i marcatori impostati nel file selezionato.

È possibile usare questa funzione come un indice per il posizionamento.

NOTA

Non è possibile spostarsi sui marcatori di un file diverso.

Cancellare i marcatori

Quando l'unità è ferma o in pausa, spostarsi su un marcatore, spostarsi su un marcatore e premere il pulsante **ENTER/MARK** per cancellare quel marcatore.

Questa unità ha un effetto incorporato. Può essere applicato anche al segnale di uscita durante la riproduzione.

Quando l'effetto è attivo, **FX OFF** appare nella parte superiore della schermata principale, chiaro su fondo scuro (**FX 00**).



Indicazione dell'effetto

Opzione sorgente	Spiegazione
MIX (valore predefinito)	Applica l'effetto all'uscita durante la registrazione in sovraincisione/mix o durante la registrazione mixdown.
MIC INT.	Applica l'effetto ai segnali in ingresso attraverso i microfoni incorporati
EXT IN	Applica l'effetto ai segnali in ingresso tramite microfoni o apparecchiature esterne

Impostazione dell'effetto

1. Premere il pulsante **MENU** per aprire la schermata **MENU**.
2. Utilizzare i pulsanti + e - per selezionare **ALTRI** e premere il pulsante **ENTER/MARK** o **▶▶** per aprire la schermata **ALTRI**.
3. Utilizzare il pulsante + o - per selezionare **EFFETTO** e premere il pulsante **ENTER/MARK** o **▶▶**.
La schermata **EFFETTO** si aprirà.



Come mostrato nell'illustrazione sopra, ci sono quattro voci di impostazione per l'EFFETTO.

Impostare ogni la voce usando i pulsanti **◀◀**, **▶▶**, **+** e **-**.

EFFETTO

Usare per attivare o disattivare l'effetto. (Predefinito: **SPE**)

PRESET

Selezionare il preset per l'effetto in uso (predefinito: **Hall 1**)

Vedere "Elenco dei preset degli effetti" a pagina 61 per i dettagli sugli effetti preimpostati.

LIVELLO

Usare per cambiare il livello di uscita dell'effetto selezionato con la voce **PRESET**. Intervallo di impostazione: **0 - 20** (predefinito: **10**)

SORGEN.

Selezionare in quale suono di ingresso o di uscita viene utilizzato l'effetto (predefinito: **MIX**).

Quando è selezionato **MIX**, è possibile impostare il livello (**SEND**) di ciascun segnale inviato all'effetto nella schermata mixer (vedere "10 - Mixer" a pagina 62).

4. Utilizzare il pulsante + o - per selezionare la voce desiderata e premere il pulsante **ENTER/MARK** o **▶▶** per accedere alle impostazioni di quella voce.
5. Utilizzare il pulsante + o - per impostare il valore desiderato.
6. Premere il pulsante **◀◀** per abilitare la selezione delle impostazioni.
7. Premere il pulsante **⏪/1 (HOME)** [■] per tornare alla schermata principale.

ATTENZIONE

Quando la frequenza di campionamento è impostata su 96 kHz o viene riprodotto un file WAV con una frequenza di campionamento di 96 kHz, gli effetti interni non funzionano. Tuttavia, è possibile ancora impostare gli effetti interni.

Elenco dei preset degli effetti

Nome preset	Effetti
Hall 1 (predefinito)	Questo è un brillante riverbero modellato su un grande spazio simile ad una sala.
Hall 2	Questo è un riverbero caldo modellato su un grande spazio simile ad una hall.
Room	Questo riverbero è modellato su un piccolo spazio interno.
Studio	Questo riverbero è modellato su uno spazio simile a uno studio.
Plate 1	Questo è un riverbero luminoso.
Plate 2	Questo è un riverbero caldo.

10 - Mixer

Questo registratore ha una funzione mixer che consente di impostare l'effetto incorporato, il bilanciamento stereo e il livello del volume per ciascun canale.

Durante il mixdown (vedere "Missaggio" a pagina 59) e la riproduzione, è possibile effettuare regolazioni fini per il suono registrato.

Effettuare le impostazioni del mixer

1. Dalla schermata principale, premere il pulsante **MIXER** per aprire la schermata mixer.

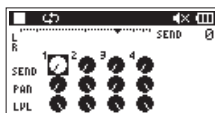

Durante la riproduzione di file a 4 canali

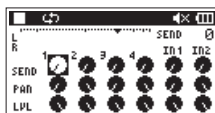

Durante la modalità di sovraincisione (mix)

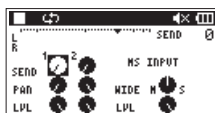

Durante la riproduzione di file a 4 canali (decodifica MS dei canali 3/4)

2. Utilizzare il pulsante **◀◀** e **▶▶** e i pulsanti **+ e -** per spostarsi e selezionare la voce che si desidera regolare. Ogni colonna è un canale e ogni riga è un tipo di impostazione.
3. Premere il pulsante **ENTER/MARK** per aprire il nome e il valore dell'impostazione in una finestra a comparsa in alto a destra.

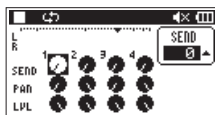

4. Utilizzare i pulsanti **+ e -** per modificare il valore dell'impostazione.

VOCE	Regolazione	Dettaglio operazione
SEND	0,100	Regola il livello di mandata (0 (min.) - 100 (massimo)) dell'effetto selezionato utilizzato sul segnale (vedere "Impostazione dell'effetto" a pagina 61)
PAN/BAL	L12-C-R12	Regola il bilanciamento sinistra-destra (L12 (sinistra) -C (centro) -R12 (destra))
LVL	0,100	Livello di volume automatico (0 (minimo) - 100 (massimo))

5. Premere il pulsante **ENTER/MARK** per tornare alla schermata precedente in cui è possibile selezionare l'impostazione successiva che si desidera regolare.

NOTA

- Il mixer può essere utilizzato durante la registrazione, in attesa di registrazione, in riproduzione, in pausa o fermo.
- Anche quando schermata mixer è aperta, è possibile usare il pulsante **PLAY** [▶] per avviare la riproduzione e **⏪/I (HOME)** [■] per mettere in pausa la riproduzione.
- Quando la voce **DECOD. MS** nella schermata **MOD. REG.** è attiva, **DECOD. MS** nella schermata mixer del menu rapido non può essere utilizzata e appare un messaggio che dice "Using by Input".

Uso del decodificatore MS

Quando si usano i microfoni MS per registrare, si hanno due opzioni di decodifica. È possibile decodificare il suono in ingresso mentre si registra o è possibile registrare così come è e decodificare durante la riproduzione.

Decodificare il suono in ingresso mentre si registra

1. Collegare i microfoni MS ai connettori di ingresso esterni. Collegare il microfono centrale al connettore **EXT MIC L** e il microfono laterale al connettore **MIC. EXT R**. La decodifica non può essere eseguita correttamente se i microfoni mid e side sono collegati al contrario.
2. Nella schermata **MOD. REG.**, impostare la voce su **STEREO**, **DUAL** o **4CH** e impostare la voce **SORGENTE** su **IN EST. 1/2** (nessuna selezione in modalità **4CH**).
3. Impostato **DECOD. MS** su **ON**.
4. Iniziare la registrazione per registrare un segnale MS decodificato.

Decodifica del suono in riproduzione

1. Selezionare un file che è stato registrato da microfoni MS con **DECOD. MS** impostato su **OFF**.
2. Quando la schermata principale è aperta, premere il pulsante **MIXER** per aprire la schermata mixer.
3. Premere il pulsante **QUICK** per selezionare il CH da utilizzare dal decodificatore MS.

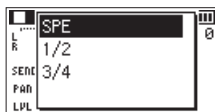

4. Avviare la riproduzione per decodificare durante la riproduzione.

Impostazioni del decodificatore MS

Utilizzare il parametro **WIDE** nella schermata mixer per regolare la larghezza del suono.

Per decodificare durante la registrazione, aprire la schermata mixer mentre si è in attesa di registrazione.

MS INPUT apparirà nella schermata mixer quando si utilizza il decodificatore in ingresso. **MS MONITOR** apparirà quando lo si utilizza durante la riproduzione.

Voce	Regolazione	Dettaglio operazione
WIDE	0,100	Questo regola la larghezza del suono.

A "0", mid è al 100%. All'aumentare del numero, aumenta la quantità di segnale laterale.

ATTENZIONE

Se **DECOD. MS** è impostato su **ON** nella schermata **MOD. REG.**, non può essere selezionato nella schermata mixer (viene visualizzato il messaggio "Using by Input").

Per utilizzare il decodificatore MS durante la riproduzione, impostare **DECOD. MS** su **OFF** nella schermata **MOD. REG.**

11 - Strumenti di accordatura

Questa unità ha un accordatore incorporato. Inserendo il suono da uno strumento musicale, è possibile accordarlo accuratamente mentre si visualizza il misuratore di accordatura visualizzato sul display.

Uso dell'accordatore

Impostazione dell'accordatore

1. Premere il pulsante **MENU** per aprire la schermata **MENU**.
2. Utilizzare i pulsanti + e - per selezionare **ALTRI** e premere il pulsante **ENTER/MARK** o **▶▶** per aprire la schermata **ALTRI**.
3. Utilizzare il pulsante + o - per selezionare **SINTONIZZ.** e premere il pulsante **ENTER/MARK** o **▶▶**. Si aprirà la schermata dell'accordatore.

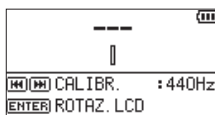

La schermata dell'accordatore ha un'opzione **CALIBR.** per impostare la frequenza del LA.

Premere il pulsante **◀◀** per ridurre la frequenza e il pulsante **▶▶** per aumentarla.

Intervallo di impostazione: 435Hz - 445Hz

(con incrementi di 1 Hz, impostazione predefinita: 440Hz)

NOTA

Quando la schermata **ACCORD.** è aperta, premere il pulsante **ENTER/MARK** per invertire l'orientamento del display.

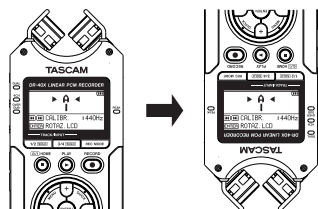

Accordatura di uno strumento musicale

1. Aprire la schermata **ACCORD.** e suonare una nota vicino all'unità.
Il nome della nota più vicina verrà mostrato sopra il centro del misuratore.
2. Accordare lo strumento in modo che venga visualizzato il nome della nota di destinazione e il centro dell'accordatore si illumini.

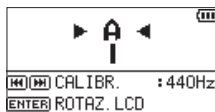

Una barra appare a sinistra o a destra del centro se il suono è più basso o più alto rispetto alla nota di destinazione. La barra diventa più lunga più la nota di ingresso è distante dalla nota di destinazione.

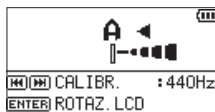

ATTENZIONE

L'accordatore può essere utilizzato solo con i microfoni incorporati.

Collegando questa unità a un computer tramite un cavo USB, è possibile alimentare l'unità con alimentazione USB bus e utilizzare l'unità come lettore di card SD e come interfaccia audio USB.

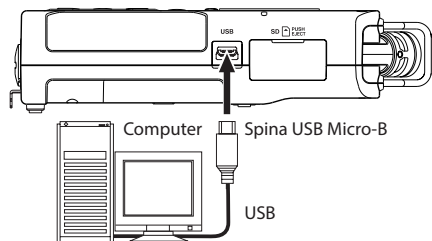

ATTENZIONE

L'unità deve essere collegata direttamente al computer anziché tramite un hub USB.

Accensione dell'unità con alimentazione dal bus USB

Quando l'unità è spenta.

1. Collegare il computer e l'unità con un cavo USB e accendere l'unità per aprire la schermata USB.

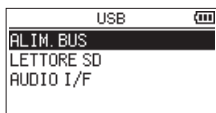

2. Utilizzare il pulsante + o - per selezionare **AL IM. BUS** e premere il pulsante **ENTER/MARK** per selezionare l'alimentazione da USB e riaprire la schermata principale.

Quando l'unità è accesa

Quando si utilizzano le batterie, se si collega il computer e l'unità con un cavo USB, l'unità verrà alimentata dalla porta **USB** (l'alimentazione dal bus USB viene utilizzata per prima).

NOTA

La stessa cosa succederà anche quando si usa un adattatore AC.

Uso come lettore di card SD

Collegando questa unità a un computer tramite un cavo USB, è possibile utilizzarla come lettore di card SD.

È possibile trasferire file audio registrati su un computer e trasferire file audio da un computer all'unità.

Quando l'unità è spenta.

1. Collegare il computer e l'unità con un cavo USB e accendere l'unità per aprire la schermata USB.

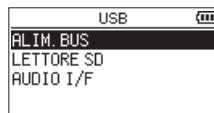

2. Utilizzare il pulsante + o - per selezionare **LETTORE SD** e premere il pulsante **ENTER/MARK**. La schermata **LETTORE SD** si aprirà.



Quando l'unità è accesa

Quando si utilizzano le batterie, collegare l'unità e il computer con un cavo USB.

1. Premere il pulsante **MENU** per aprire la schermata **MENU**.
2. Utilizzare il pulsante + o - per selezionare **USB** e premere il pulsante **ENTER/MARK** per aprire la schermata **USB**.

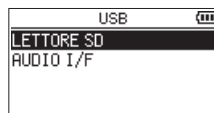

3. Utilizzare il pulsante + o - per selezionare **LETTORE SD** e premere il pulsante **ENTER/MARK**. La schermata **LETTORE SD** si aprirà.



Disconnessione da un computer

Prima di scollegare il computer e l'unità, utilizzare le procedure appropriate per il computer per smontare l'unità e premere I◀◀.

Premere il pulsante I◀◀ per disconnettersi dal computer e tornare alla schermata principale.

Trasferimento di file da un computer

1. Fare clic su "DR-40X" nella schermata del computer per visualizzare le cartelle "MUSIC" e "UTILITY".
2. Trascinare e rilasciare i file sul computer che si vogliono trasferire nella cartella "MUSIC" dell'unità.

SUGGERIMENTO

- È possibile gestire la cartella "MUSIC" dal computer.
- È possibile creare sottocartelle nella cartella "MUSIC" fino al secondo livello da utilizzare con questa unità. È possibile creare solo due livelli di cartelle. Questa unità non può riconoscere sottocartelle e file audio al terzo livello o inferiore.
- Poiché è possibile impostare questa unità in modo che riproduca solo i contenuti di una cartella specifica, è possibile organizzare le tracce in generi, artisti o altre categorie come desiderato.
- Se si nominano le sottocartelle e i file musicali, questi nomi appariranno nella schermata di questa unità.

Utilizzo come interfaccia audio USB

Collegando questa unità a un computer tramite un cavo USB, è possibile utilizzarla come interfaccia audio USB.

Quando l'unità è spenta.

1. Collegare il computer e l'unità con un cavo USB e accendere l'unità per aprire la schermata USB.

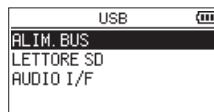

2. Utilizzare il pulsante + o - per selezionare (evidenziare) AUDIO I/F e premere il pulsante ENTER/MARK. La schermata AUDIO I/F si aprirà.



Quando l'unità è accesa

Quando si utilizzano le batterie, collegare l'unità e il computer con un cavo USB.

1. Premere il pulsante MENU per aprire la schermata MENU.
2. Utilizzare il pulsante + o - per selezionare USB e premere il pulsante ENTER/MARK per aprire la schermata USB.

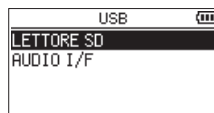

3. Utilizzare il pulsante + o - per selezionare (evidenziare) AUDIO I/F e premere il pulsante ENTER/MARK. La schermata AUDIO I/F si aprirà.



Impostazione del tipo di dispositivo connesso

1. Quando la schermata **AUDIO I/F** è aperta, usare il pulsante + o - per selezionare (evidenziare) **CONNETTI A** e premere il pulsante **ENTER/MARK**.



2. Utilizzare i pulsanti + e - per impostare il tipo di dispositivo connesso.

Opzioni: PC/Mac (predefinito), iOS

NOTA

- Con Windows, può essere usato un driver ASIO per la serie DR-X. Controllare la pagina di questo prodotto sul sito TASCAM (<https://tascam.com/us/>) per i dettagli.
- Con Mac, verrà utilizzato il driver OS standard, quindi non è necessario installare alcun software.
- Se il tipo di dispositivo connesso è iOS, questa unità funzionerà a batterie.
- Per esempio, per collegare un dispositivo iOS, è necessario un adattatore USB Lightning per fotocamera.

Collegamento

1. Quando la schermata **AUDIO I/F** è aperta, usare il pulsante + o - per selezionare (evidenziare) **CONNETTI** e premere il pulsante **ENTER/MARK**.

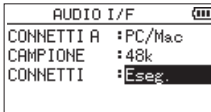

2. Premere il pulsante **ENTER/MARK** per abilitare la modalità interfaccia audio e tornare alla schermata principale.

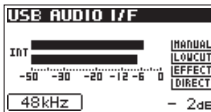

NOTA

In modalità interfaccia audio, premere il pulsante **MENU** per accedere alle seguenti funzioni.



- **MONITOR:** Impostare su **DIRETTO** per mixare l'ingresso mic e i suoni di uscita del computer, consentendo il monitoraggio degli ingressi senza ritardo.
- **SORGENTE:** Selezionare la sorgente di ingresso.
- **PAS.ALTO:** Impostare la frequenza di taglio del filtro taglia basso durante l'immissione.
- **EFFETTO:** Apre la schermata delle impostazioni dell'effetto.
- **RICONN.:** Terminare la connessione della modalità interfaccia audio USB.

13 - Impostazioni e informazioni

Visualizzazione delle informazioni (INFORMAZIONI)

Utilizzare la schermata **INFORMAZIONI** per visualizzare vari tipi di informazioni su questa unità.

Seguire le procedure seguenti per visualizzare le **INFORMAZIONI**.

1. Premere il pulsante **MENU** per aprire la schermata **MENU**.
2. Utilizzare i pulsanti + e - per selezionare **ALTRI** e premere il pulsante **ENTER/MARK** o **▶▶** per aprire la schermata **ALTRI**.
3. Utilizzare il pulsante + o - per selezionare **INFORMAZIONI** e premere il pulsante **ENTER/MARK** o **▶▶**.

La schermata **INFORMAZIONI** contiene le seguenti tre pagine. Utilizzare il pulsante + o - per spostarsi tra le pagine.

- **Pagina di informazioni sul file (FILE)**
Mostra le informazioni sul file attualmente caricato.
- **Pagina di informazioni sulla card (CARD)**
Mostra lo stato di utilizzo della card microSD attualmente inserita
- **Pagina di informazioni di sistema (SYSTEM)**
Mostra le informazioni sulle impostazioni di sistema dell'unità e la versione del firmware.

Pagina di informazioni sul file

La pagina **FILE** mostra informazioni sul file attualmente selezionato.

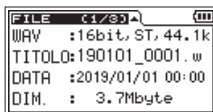

FILE	C2/S3	III
WAV	: 16bit, ST, 44.1k	
TITOLQ:	190101_0001.w	
DATA	: 2019/01/01 00:00	
DIM.	: 3.7Mbyte	

WAV, BWF o MP3

Mostra il tipo di file audio.

Per i file WAV o BWF, vengono visualizzati anche la lunghezza del bit, il tipo stereo/mono e la frequenza di campionamento (Hz).

Per i file MP3 vengono visualizzati anche il bit rate (kbps), il tipo CBR (bit rate costante) o VBR (bit rate variabile) e la frequenza di campionamento (Hz) (CBR: bit rate costante, VBR: bit rate variabile).

TITOLO

Mostra il nome del file.

Se un file MP3 ha informazioni ID3 sul titolo, vengono visualizzate le informazioni.

DATA

Data di creazione del file:

DIM.

Dimensioni del file

Pagina di Informazione sulla card

La pagina **CARD** mostra lo stato della card microSD attualmente inserita.

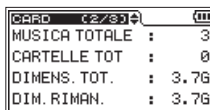

CARD	C2/S3	III
MUSICA TOTALE	: 3	
CARTELLE TOT	: 0	
DIMENS. TOT.	: 3.7G	
DIM. RIMAN.	: 3.7G	

MUSICA TOTALE

Mostra il numero di file riproducibili nella cartella MUSIC.

CARTELLE TOT

Mostra il numero totale di cartelle nella cartella MUSIC.

DIMENS.TOT.

Mostra la capacità totale della card microSD.

DIM.RIMAN./DIM.USATA

Mostra la quantità di capacità inutilizzata/utilizzata sulla card microSD.

Premere il pulsante **◀◀** o **▶▶** per passare da **DIM. RIMAN.** a **DIM.USATA**.

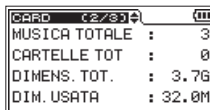

CARD	C2/S3	III
MUSICA TOTALE	: 3	
CARTELLE TOT	: 0	
DIMENS. TOT.	: 3.7G	
DIM. USATA	: 32.0M	

Pagina di informazioni di sistema (SISTEMA)

La pagina **SYSTEM** mostra informazioni sulle impostazioni di sistema e sulla versione del firmware dell'unità.

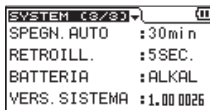

SYSTEM	C2/S3	III
SPEGN. AUTO	: 30min	
RETROILL.	: 5SEC.	
BATTERIA	: ALKAL	
VERS. SISTEMA	: 1.00 0026	

SPEGN.AUTO

Mostra l'impostazione di spegnimento automatico.

RETROILL.

Mostra l'impostazione di retroilluminazione automatica.

BATTERIA

Mostra l'impostazione del tipo di batteria.

VERS.SISTEMA

Mostra la versione del firmware di sistema.

Impostazioni di sistema

Nella schermata **SISTEMA** è possibile modificare varie impostazioni per ottimizzare il dispositivo per l'ambiente e le condizioni di utilizzo. È inoltre possibile ripristinare le impostazioni predefinite di fabbrica e formattare le card SD, ad esempio.

È inoltre possibile inizializzare l'unità e formattare le card SD.

1. Premere il pulsante **MENU** per aprire la schermata **MENU**.
2. Utilizzare il pulsante + o - per selezionare (evidenziare) **SISTEMA** e premere il pulsante **ENTER/MARK** o ►►. Questo apre la schermata **SISTEMA**.

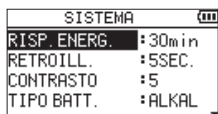

Le seguenti impostazioni possono essere fatte per le voci nella schermata **SISTEMA**.

Utilizzare il pulsante ◀◀ o ▶▶ e il pulsante + o - per impostare ciascuna voce.

Impostazione della funzione di risparmio energetico automatico

È possibile usare la voce **SPEGN. AUTO** per impostare la quantità di tempo da quando l'unità ha funzionato per l'ultima volta o è stata utilizzata fino allo spegnimento automatico (entra in standby) automaticamente.

Opzioni: SPE (non si spegne automaticamente), 3min, 5min, 10min, 30min (predefinito)

Impostazione della retroilluminazione

Utilizzare la voce **RETROILL.** per impostare il tempo di spegnimento automatico della retroilluminazione dopo l'ultima operazione.

Opzioni: SPE (retroilluminazione spenta), 5sec (predefinito), 10sec, 15sec, 30sec, SEMPRE (sempre acceso)

Regolazione del contrasto del display

Usa **CONTRASTO** per regolare il contrasto del display.

Opzioni: 1-20 (predefinito: 5)

Impostazione del tipo di batteria

Utilizzare la voce **BATTERIA** per impostare il tipo di batteria. Questa impostazione viene utilizzata per visualizzare la carica residua della batteria e per calcolare la capacità minima per il normale funzionamento.

Opzioni: ALKAL (batterie alcaline, impostazione predefinita), Ni-MH (batterie al nichel-metallo idruro)

Impostazione della tensione di alimentazione phantom

Utilizzare la voce **PHANTOM VOLT** per impostare la tensione dell'alimentazione phantom fornita quando sono collegati microfoni esterni che la richiedono.

Opzioni: +24V, +48V (impostazione di fabbrica)

Impostazione della lingua

Utilizzare la voce **LINGUA** per impostare la lingua visualizzata sul display.

1. Utilizzare il pulsante + o - per selezionare (evidenziare) **LINGUA** e premere il pulsante **ENTER/MARK** o ►►.

Opzioni

ENG : inglese
 日本語 : giapponese
 FR: francese
 ESP: spagnolo
 DEU: tedesco
 ITA: italiano
 POR: portoghese
 RUS: russo
 中文 : cinese
 한글 : coreano

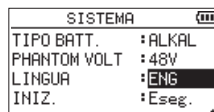

2. Premere il pulsante **ENTER/MARK** per aprire un messaggio di conferma a comparsa.



3. Premere il pulsante **ENTER/MARK** per confermare la selezione della lingua.
 Per annullare la selezione della lingua, premere il pulsante ◂/ (HOME) [■].

Selezione della lingua impostata per errore

- Dopo aver premuto il pulsante ◂/ (HOME) [■] per spegnere l'unità (metterla in standby), mentre si preme il pulsante **MENU**, premere il pulsante ◂/ (HOME) [■] nuovamente.

Apparirà il menu di selezione della lingua e sarà possibile selezionare la lingua.

Ripristino ai valori di fabbrica:

Utilizzare la voce **INIZ.** per ripristinare le varie impostazioni di questa unità alle impostazioni di fabbrica.

1. Utilizzare il pulsante **+ o -** per selezionare **INIZ.** e premere il pulsante **ENTER/MARK** o **▶▶** per evidenziare **Eseg.**
2. Premere il pulsante **ENTER/MARK** di nuovo per aprire una finestra di conferma a comparsa.



3. Premere il pulsante **ENTER/MARK** per inizializzare l'unità.
Premere **⏪/I (HOME)** [■] per annullare l'inizializzazione.

Formattazione di card SD

Utilizzare la voce **FORM. VELOCE** per formattare una card SD. La formattazione di una card SD cancella tutti i file musicali nella card e crea automaticamente nuove cartelle "**MUSIC**" e "**UTILITY**" e un file "**dr-1.sys**".

1. Utilizzare il pulsante **+ o -** per selezionare **FORM. VELOCE** e premere il pulsante **ENTER/MARK** o **▶▶** per evidenziare **Eseg.**
2. Premere il pulsante **ENTER/MARK** di nuovo per aprire una finestra di conferma a comparsa.



3. Premere il pulsante **ENTER/MARK** per formattare la card SD.
Premere **⏪/I (HOME)** [■] per annullare la formattazione della card SD.

Formattazione completa di una card SD

Utilizzare la voce **FORM. COMPL.** per formattare completamente una card SD.

La formattazione completa verifica la presenza di errori nella memoria della card SD durante la formattazione, quindi richiede più tempo rispetto alla formattazione rapida.

La formattazione di una card SD cancella tutti i file musicali nella card e crea automaticamente nuove cartelle "**MUSIC**" e "**UTILITY**" e un file "**dr-1.sys**".

1. Utilizzare il pulsante **+ o -** per selezionare **FORM. COMPL.** e premere il pulsante **ENTER/MARK** o **▶▶** per evidenziare **Eseg.**
2. Premere il pulsante **ENTER/MARK** di nuovo per aprire una finestra di conferma a comparsa.



3. Premere il pulsante **ENTER/MARK** per formattare completamente la card SD.
Premere **⏪/I (HOME)** [■] per annullare la formattazione della card SD.

ATTENZIONE

Quando si formatta una card microSD, l'unità deve funzionare con l'alimentazione fornita da un adattatore PS-P520E (venduto separatamente), l'alimentazione dal bus USB del computer o le batterie con sufficiente carica residua.

Se l'alimentazione non è sufficiente durante la formattazione, la formattazione potrebbe non avvenire correttamente.

NOTA

- Usando l'opzione **FORM. COMPL.** potrebbe ripristinare una card SD con prestazioni di scrittura ridotte a causa dell'uso ripetuto.
- **FORM. COMPL.** controlla la memoria per errori durante la formattazione, quindi richiede più tempo di **FORM. VELOCE**.

Impostazione del formato dei file di registrazione

È possibile selezionare il formato dei nomi dati ai file registrati da questa unità.

1. Premere il pulsante **MENU** per aprire la schermata **MENU**.
2. Utilizzare il pulsante + e - pulsanti per selezionare **ALTRI** e premere il pulsante **ENTER/MARK** o **▶▶** per aprire la schermata **ALTRI**.
3. Utilizzare il pulsante + o - per selezionare **NOME FILE** e premere il pulsante **ENTER/MARK** o **▶▶**.
La schermata **NOME FILE** si aprirà.

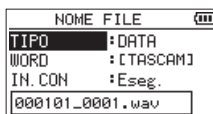

Utilizzare il pulsante **◀◀** o **▶▶** e il pulsante + o - per impostare ciascuna voce.

In questa schermata è possibile effettuare le seguenti impostazioni per ciascuna voce.

Configurare il formato del nome della traccia

La voce **TIPO** può essere impostato su **WORD** o **DATA**.

Opzioni: **WORD**, **DATA** (predefinito)

WORD: I 6 caratteri impostati con **WORD** sono usati per i nomi dei file.

Esempio: TASCAM_0001S12.wav

DATA: La data viene utilizzata come nome del file.

Esempio: 110101_0000.wav

NOTA

La data viene impostata utilizzando l'orologio interno dell'unità (vedere "Impostare la data e l'ora" a pagina 18).

Impostazione della voce **WORD**

Per impostare la voce **WORD**, utilizzare i pulsanti **◀◀** e **▶▶** per spostare il cursore e utilizzare il pulsante + o - per selezionare il carattere.

Oltre all'alfabeto e ai numeri, è possibile utilizzare i seguenti caratteri: ! # \$ % & ' () + , - . ; = @ [] ^ _ ` { } ~

Reimpostazione del numero

Selezionare **INIZ. CONT** e premere il pulsante **ENTER/MARK** per eseguirlo. Il file successivo creato dopo questo avrà il numero "0001" dopo che i caratteri sono stati impostati usando la voce **WORD**.



14 - Uso del jack REMOTE

Questa unità ha una presa **REMOTE**. Questa unità può essere utilizzata con un telecomando a pedale TASCAM RC-3F collegato (in vendita separatamente) o un telecomando cablatto TASCAM RC-10 (venduto separatamente).

Pedale (TASCAM RC-3F)

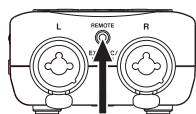

Pedale TASCAM RC-3F (venduto separatamente)

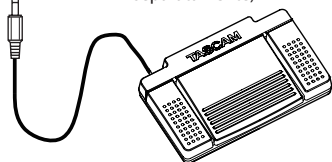

Impostazione del funzionamento dell'interruttore a pedale

Utilizzare la schermata **REMOTE** per impostare l'interruttore a pedale.

1. Premere il pulsante **MENU** per aprire la schermata **MENU**.
2. Utilizzare i pulsanti + e - per selezionare **ALTRI** e premere il pulsante **ENTER/MARK** o **▶▶I** per aprire la schermata **ALTRI**.
3. Utilizzare il pulsante + o - per selezionare **REMOTE** e premere il pulsante **ENTER/MARK** o **▶▶I** per aprire la schermata **REMOTE**.



4. Utilizzare il pulsante + o - per selezionare (evidenziare) la voce **CONTROL.** e premere il pulsante **ENTER/MARK** o **▶▶I**.
5. Per la voce **CONTROL.**, utilizzare il pulsante + o - per selezionare **RC-3F** (predefinito: **RC-3F**).
6. Utilizzare il pulsante + o - per selezionare (evidenziare) la voce **MODAL.** e premere il pulsante **ENTER/MARK** o **▶▶I**.

7. Utilizzare il pulsante + o - per cambiare la voce **MODAL.**

Opzioni: **PLAY** (predefinito), **RECORD1**, **RECORD2**, **MINUTI**

MODAL.	Pedale		
	L	C	R
PLAY	◀◀	▶▶/	▶▶▶
REG. 1	■	●/	INC
REG. 2	■	●/	MARCAT.
MINUTI	↶	▶▶/	USA

INC: funzione di incremento della traccia

MARCAT.: funzione di marcatura

USA: funzione velocità variabile accesa/spenta

↶: salto indietro

(Tutte le altre funzioni sono le stesse dell'unità principale).

8. Dopo aver completato l'impostazione, premere il pulsante **⏪/I (HOME)** [■] per tornare alla schermata principale.

Uso del pedale

Premere sull'interruttore a pedale per azionare l'unità. La funzione di ciascun pedale corrisponde al compito mostrato nella schermata **REMOTE**.

Telecomando (TASCAM RC-10)

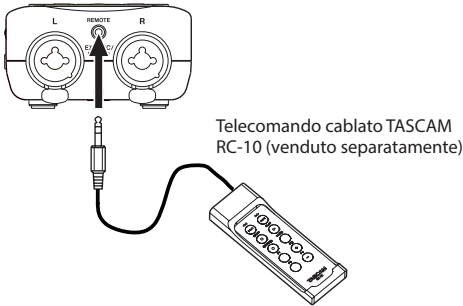

Uso del telecomando

Premere i pulsanti funzione (**F1 - F4**) sul telecomando con cavo per utilizzare la funzione assegnata nella schermata **REMOTE**.

Panoramica delle funzioni

MODAL.	PULSANTI FUNZIONE:			
	F1	F2	F3	F4
---	1/2 [SOLO]	3/4 [SOLO]	INPUT VOL +	INPUT VOL -

Impostazione del telecomando cablato

Utilizzare la schermata **REMOTE** per impostare il telecomando cablato.

1. Premere il pulsante **MENU** per aprire la schermata **MENU**.
2. Utilizzare i pulsanti + e - per selezionare **ALTRI** e premere il pulsante **ENTER/MARK** o **▶▶** per aprire la schermata **ALTRI**.
3. Utilizzare il pulsante + o - per selezionare **REMOTE** e premere il pulsante **ENTER/MARK** o **▶▶** per aprire la schermata **REMOTE**.
4. Utilizzare il pulsante + o - per selezionare **CONTROL.** e premere il pulsante **ENTER/MARK** o **▶▶**.
5. Per la voce **CONTROL.**, utilizzare il pulsante + o - per selezionare **RC-10** (predefinito: RC-3F).

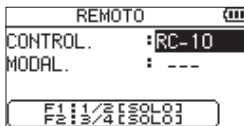

6. Dopo aver completato l'impostazione, premere il pulsante **⏪** (**HOME**) **[■]** per tornare alla schermata principale.

15 - Messaggi

Di seguito è riportato un elenco di messaggi a comparsa.

Fare riferimento a questo elenco se uno di questi messaggi a comparsa appare sul DR-40X e si desidera verificare il significato o determinare una risposta adeguata.

Messaggio	Dettagli e risposte
File Name Err	La funzione DIVIDI non può essere utilizzata se il nome del file è di 197 caratteri o più. Collegare l'unità a un computer e modificare il nome del file a 196 caratteri o meno.
Dup File Name	La funzione DIVIDI farebbe sì che il nome del file sia lo stesso di quello di un file esistente nella stessa cartella. La funzione DIVIDI aggiunge "_a" e "_b" all'fine dei nomi dei file. Prima di scegliere la funzione DIVIDI, collegare l'unità a un computer e modificare il nome del file.
File Not Found	Il file aggiunto alla playlist non può essere trovato o un file potrebbe essere danneggiato. Si prega di controllare quel file.
Non-Supported	Il file audio non è un formato supportato. Si prega di consultare "11 - Collegamento a un computer" per i formati di file che questa unità può utilizzare.
Battery Empty	Le batterie sono quasi scariche. Sostituire le batterie.
I/O Too Short	I punti IN e OUT sono troppo vicini tra loro. Impostarli con almeno 1 secondo tra di loro.
File Not Found PLAYLIST	Non è possibile trovare un file nella playlist. Verificare che il file si trovi ancora nella cartella Music.
No PLAYLIST	Nessun file è stato aggiunto alla playlist. Aggiungere un file alla playlist o modificare la voce AREA su qualcosa di diverso da PLAYLIST.
PLAYLIST FULL	La playlist è piena! Non è possibile aggiungere più di 99 brani alla playlist.
MBR Error Init CARD	La card SD non è formattata correttamente o la card è danneggiata. Cambiare la card SD o premere il pulsante ENTER/MARK mentre viene visualizzato questo messaggio per formattare la card. <u>La formattazione cancellerà tutti i dati nella card SD.</u>
Format Error Format CARD	La card SD non è formattata correttamente o la card è danneggiata. Questo messaggio viene visualizzato anche se la card è stata formattata utilizzando un computer collegato tramite USB o se è inserita una card non formattata nell'unità. Utilizzare sempre il DR-40X per formattare le card SD da utilizzare con esso. Cambiare la card SD o premere il pulsante ENTER/MARK mentre viene visualizzato questo messaggio per formattare la card. <u>La formattazione cancellerà tutti i dati nella card SD.</u>
File Not Found Make Sys File	Il file di sistema necessario per utilizzare questa unità è mancante. Quando viene visualizzato questo messaggio, premere il pulsante ENTER/MARK per creare automaticamente un file di sistema.
Invalid SysFile Make Sys File	Il file di sistema richiesto per utilizzare questa unità non è valido. Quando viene visualizzato questo messaggio, premere il pulsante ENTER/MARK per creare automaticamente un nuovo file di sistema.
Invalid Card Change Card	Qualcosa potrebbe essere sbagliato con la card SD. Cambiare la card SD.
Write error REC continue	Scrittura della card SD fuori tempo. Ciò ha causato l'interruzione dell'audio e il verificarsi di rumore. Viene aggiunto un marcatore nel punto in cui l'audio è stato interrotto.
Cards low Check BOF mark	Le prestazioni di scrittura della card SD sono peggiorate. È stato aggiunto un marcatore nel punto in cui l'audio è stato interrotto perché la scrittura della card SD è fuori tempo. Controllare l'audio intorno al marcatore. Eseguire la funzione di formattazione completa o cambia la card SD.
Card Full	La card SD non ha spazio rimanente. Cancellare i file non necessari o spostarli su un computer per creare spazio.
Can't Divide	Il punto di divisione selezionato non è adatto (è troppo vicino all'inizio o alla fine della traccia).
Max File Size	Il file è più grande della dimensione designata. Un'altra possibilità è che il tempo di registrazione abbia superato le 24 ore quando il numero totale di cartelle e file era già al limite (5000).
File Full	Il numero totale di cartelle e file supera 5000. Cancellare cartelle e file non necessari o spostarli su un computer.
Card Error	La card SD non può essere riconosciuta correttamente. Cambiarla.

Messaggio	Dettagli e risposte
Current File MP3	I file MP3 non possono essere divisi.
File Protected	Il file è di sola lettura e non può essere cancellato.
No Card	Nessuna card SD è caricata nell'unità. Inserire una card SD registrabile.
No PB File	Non ci sono file che possono essere riprodotti. Il file potrebbe essere danneggiato.
No MUSIC File	Non c'è alcun file in riproduzione, quindi DIVIDI non può essere eseguito.
Cannot overdub! See REC setting	Non è possibile sovraincidere quando ci sono due file in riproduzione in formato WAV/BWF o MP3 a 96kHz. Mixarli in un file prima di sovraincidere.
Using by Input	Il decodificatore MS viene utilizzato sull'ingresso. Per usarlo sul monitoraggio, nella schermata MOD. REG. , impostare DECOD. MS su OFF.
Now DUAL REC	Per cambiare la funzione MOD.LIV. in modalità di registrazione doppia, utilizzare MOD. REG.
Now OVERDUB	Il decodificatore MS non può essere utilizzato in modalità di sovraincidimento.
Virtual File!	I file virtuali non possono essere riprodotti o aggiunti alle playlist. Per riprodurre il file utilizzare nuovamente SCAMB. FILE.
Can't File Swap	SCAMB. FILE non può essere utilizzato con progetti che hanno un solo file.
Now Auto Rec	Quando la registrazione automatica è abilitata, il timer automatico non funziona. Impostare REG. AUTO su OFF nella schermata IMPOSTAZ. REG.
Not Continued	
File Error	
Can't Save Data	Se si verifica uno di questi errori, spegnere l'unità e riavviarla.
Player Error	Se non è possibile spegnere l'alimentazione, rimuovere le batterie, scollegare l'adattatore ACTASCAM
Device Error	PS-P520E (venduto separatamente) e/o scollegare il cavo USB per l'alimentazione dal bus.
Writing Failed	Se questi messaggi di errore continuano a comparire frequentemente, contattare il negozio in cui è stata acquistata l'unità o il servizio di assistenza clienti TASCAM.
Sys RomErr	
SystemErr HH (XX is a number.)	

16 - Risoluzione dei problemi

In caso di problemi con il funzionamento di questa unità, si prega di ricontrollare quanto segue prima di cercare una riparazione. Se queste misure non risolvono il problema, contattare il rivenditore presso il quale è stata acquistata questa unità o un servizio di assistenza clienti TASCAM.

L'unità non si accende

- Verificare che le batterie siano installate correttamente.
- Verificare che l'interruttore **HOLD** non sia impostato.

L'unità si spegne automaticamente.

- Controllare l'impostazione della funzione di risparmio energetico automatico. Disattivarla per evitare che l'unità si spenga automaticamente ((vedere "Impostazione della funzione di risparmio energetico automatico" a pagina 69)).

La card SD non viene riconosciuta.

- Verificare che la card SD sia stata inserita completamente.

Nessun suono viene emesso o il suono non viene emesso dall'altoparlante.

- Verificare che il volume di uscita non sia stato abbassato troppo.
- Verificare che l'impostazione degli altoparlanti sia attiva. Anche se l'impostazione dei diffusori è attiva, il suono non verrà emesso dall'altoparlante quando sono collegate le cuffie o quando l'unità sta registrando o è in attesa di registrazione.

La registrazione non è possibile.

- Verificare che l'indicatore **REC** sia acceso. Se l'indicatore **REC** lampeggia, l'unità è in attesa di registrazione.
- Controllare il tempo di registrazione rimanente mostrato nella schermata di registrazione.

Il suono registrato è silenzioso o distorto.

- Controllare l'impostazione del livello di ingresso.

L'unità non viene riconosciuta da un computer collegato tramite un cavo USB.

- Verificare che il computer connesso utilizzi un sistema operativo compatibile.
- La funzione USB utilizzata deve essere selezionata dal menu per consentire a un computer di riconoscere questa unità.
- Verificare che il cavo USB non sia progettato solo per la ricarica.
- Verificare che la connessione non venga effettuata tramite un hub USB.

Il suono salta o si verifica del rumore in modalità interfaccia audio USB.

Per Windows

- Opzioni di esecuzione
Selezionare "Regolare per le migliori prestazioni".
- Opzioni risparmio energia
Selezionare "Prestazioni elevate".
- Utilizzare un driver ASIO per la serie DR-X.
Controllare la pagina di questo prodotto sul sito TASCAM (<https://tascam.com/us/>) per i dettagli.

La lingua sbagliata è stata impostata accidentalmente.

- Dopo aver premuto il pulsante $\phi/1$ (**HOME**) [■] per spegnere l'unità (metterla in standby), mentre si preme il pulsante **MENU**, premere il pulsante $\phi/1$ (**HOME**) [■] nuovamente.
Apparirà il menu di selezione della lingua e sarà possibile selezionare la lingua corretta.

Dati tecnici

Supporti di registrazione

- Card SD (64 MB - 2 GB)
- Card SDHC (4 GB - 32 GB)
- Card SDXC (48 GB - 128 GB)

Formati di registrazione/riproduzione

- BWF: 44.1/48/96kHz, 16/24 bit
- WAV: 44.1/48/96kHz, 16/24 bit
- MP3: 44.1/48 kHz, 32/64/96/128/192/256/320 kbps

Numero canali:

4 canali (stereo × 2)

Valori di ingresso/uscita

Valori di ingresso e uscita audio analogici

Prese EXT MIC/LINE IN (i connettori XLR possono fornire alimentazione phantom)

- Connettore: XLR-3-31 (1: GND, 2: HOT, 3: COLD) (alimentazione phantom supportata)
- Presa standard TRS da 6,3 mm (1/4 ") (Tip: HOT, Ring: COLD, Sleeve: GND)

Quando l'interruttore EXT IN è impostato su MIC, MIC + PHANTOM

- Impedenza di ingresso: 2,2 kΩ
- Livello di ingresso nominale: -19 dBV
- Massimo livello di ingresso: -3 dBV

Quando l'interruttore EXT IN è impostato su LINE

- Impedenza di ingresso: 10 kΩ o più
- Livello di ingresso nominale: +4 dBu
- Massimo livello di ingresso: +20 dBu

Presse /LINE OUT

- Connettore: mini presa stereo da 3,5 mm (1/8 ")
- Impedenza di uscita: 12 Ω
- Livello di uscita di riferimento: -14 dBV (con carico di 10 kΩ)
- Livello di uscita massimo: +2 dBV (con carico di 10 kΩ)
- Potenza massima: 20 mW + 20 mW (se collegato alle cuffie, carico 32Ω)

Altoparlante incorporato.

0,3 W (mono)

Controlla i valori di ingresso/uscita

Porta USB

- Tipo di connettore: Micro-B
- Formato: Classe di archiviazione di massa USB 2.0 HIGH SPEED Classe audio USB1.1 FULL SPEED

Remoto

- Connettore: presa TRS da 2,5 mm
-

Prestazioni audio

Risposta di frequenza

- 20 Hz - 20 kHz +0/-1 dB (EXT IN per LINE OUT, Fs 44.1 kHz, JEITA)
- 20 Hz - 22 kHz +0/-1 dB (EXT IN per LINE OUT, Fs 48 kHz, JEITA)
- 20 Hz - 40 kHz +0/-1 dB (EXT IN per LINE OUT, Fs 96 kHz, JEITA)

Distorsione armonica totale

- 0,01% o meno (da EXT IN a LINE OUT, frequenza di campionamento 44.1/48/96kHz, JEITA *)

Rapporto S/N: ≤58dB

- 94 dB o superiore (da EXT IN a LINE OUT, frequenza di campionamento 44.1/48/96kHz, JEITA *)
 - * Conforme JEITA CP-2150
-

Altre specifiche

Alimentazione

- 3 batterie AA (alcaline o Ni-MH)
- Alimentazione dal bus USB di un computer
- Adattatore AC (TASCAM PS-P520E, venduto separatamente)

Consumo

- 1,7 W (massimo)

Consumo di corrente elettrica

- 0,34 A (massimo)

17 - Specifiche

Tempo di funzionamento della batteria (funzionamento continuo)

• Uso di batterie alcaline (EVOLTA)

Formato	Tempo di funzionamento continuo	Nota
Durante la registrazione di WAV a 2 canali a 96 kHz/24 bit	Circa 14,5 ore	Con ingresso microfono stereo incorporato
Durante la registrazione di WAV a 2 canali 44.1 kHz/16 bit	Circa 18 ore	Con ingresso microfono stereo incorporato
Durante la registrazione di WAV a 2 canali 44.1 kHz/16 bit	Circa 5,5 ore	Quando si fornisce alimentazione phantom (+48 V, carico 3 mA × 2)
Durante la registrazione di MP3 a 2 canali 44.1 kHz/128 kbps	Circa 16 ore	Con ingresso microfono stereo incorporato
Durante la registrazione di WAV a 4 canali a 96 kHz/24 bit	Circa 8,5 ore	Con microfono stereo incorporato e ingresso di linea
Durante la registrazione di WAV a 4 canali 44.1 kHz/16 bit	Circa 9 ore	Con microfono stereo incorporato e ingresso di linea
Durante la registrazione di MP3 a 4 canali 44.1 kHz/128 kbps	Circa 9 ore	Con microfono stereo incorporato e ingresso di linea
Durante la riproduzione di WAV a 2 canali a 96 kHz/24 bit	Circa 14 ore	Quando si usano le cuffie
Durante la riproduzione di WAV a 2 canali 44.1 kHz/16 bit	Circa 19,5 ore	Quando si usano le cuffie
Durante la riproduzione di MP3 a 2 canali 44.1 kHz/128 kbps	Circa 16,5 ore	Quando si usano le cuffie
Durante la riproduzione di WAV a 4 canali a 96 kHz/24 bit	Circa 14 ore	Quando si usano le cuffie
Durante la riproduzione di WAV a 4 canali 44.1 kHz/16 bit	Circa 16 ore	Quando si usano le cuffie

Durante la riproduzione di MP3 a 4 canali 44.1 kHz/128 kbps	Circa 16,5 ore	Quando si usano le cuffie
---	----------------	---------------------------

Registrazione: tempo di registrazione JEITA

Riproduzione: tempo di riproduzione della musica JEITA

• Uso delle batterie NiMH (eneloop)

Formato	Tempo di funzionamento continuo	Nota
Durante la registrazione di WAV a 2 canali a 96 kHz/24 bit	Circa 11 ore	Con ingresso microfono stereo incorporato
Durante la registrazione di WAV a 2 canali 44.1 kHz/16 bit	Circa 16 ore	Con ingresso microfono stereo incorporato
Durante la registrazione di WAV a 2 canali 44.1 kHz/16 bit	Circa 5,5 ore	Quando si fornisce alimentazione phantom (+48 V, carico 3 mA × 2)
Durante la registrazione di MP3 a 2 canali 44.1 kHz/128 kbps	Circa 12,5 ore	Con ingresso microfono stereo incorporato
Durante la registrazione di WAV a 4 canali a 96 kHz/24 bit	Circa 7,5 ore	Con microfono stereo incorporato e ingresso di linea
Durante la registrazione di WAV a 4 canali 44.1 kHz/16 bit	Circa 7,5 ore	Con microfono stereo incorporato e ingresso di linea
Durante la registrazione di MP3 a 4 canali 44.1 kHz/128 kbps	Circa 8 ore	Con microfono stereo incorporato e ingresso di linea
Durante la riproduzione di WAV a 2 canali a 96 kHz/24 bit	Circa 12 ore	Quando si usano le cuffie
Durante la riproduzione di WAV a 2 canali 44.1 kHz/16 bit	Circa 15,5 ore	Quando si usano le cuffie
Durante la riproduzione di MP3 a 2 canali 44.1 kHz/128 kbps	Circa 13 ore	Quando si usano le cuffie
Durante la riproduzione di WAV a 4 canali a 96 kHz/24 bit	Circa 11,5 ore	Quando si usano le cuffie

Durante la riproduzione di WAV a 4 canali 44.1 kHz/16 bit	Circa 12,5 ore	Quando si usano le cuffie
Durante la riproduzione di MP3 a 4 canali 44.1 kHz/128 kbps	Circa 13,5 ore	Quando si usano le cuffie

Registrazione: tempo di registrazione JEITA

Riproduzione: tempo di riproduzione della musica JEITA

NOTA

I tempi di funzionamento della batteria (durante il funzionamento continuo) possono variare a seconda del supporto utilizzato.

Dimensioni (L x A x P)

70 × 155 × 35mm (quando la coppia di microfoni è chiusa)

90 × 155 × 35mm (quando la coppia di microfoni è aperta)

Peso

282g (batterie incluse)/213 g (batterie escluse)

Temperatura di funzionamento

0 °C - 40 °C

Dimensioni

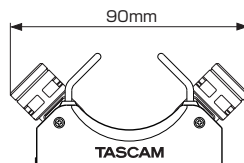

Dimensioni con microfoni aperti

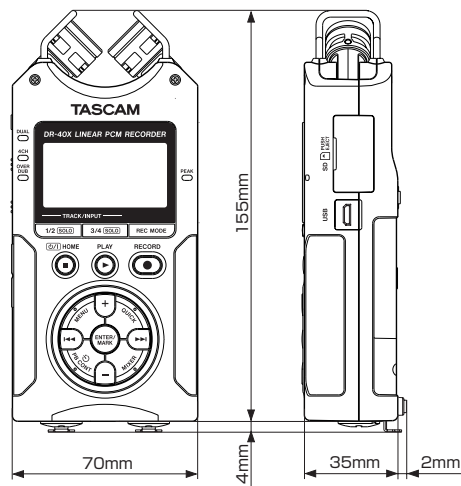

- Le illustrazioni e altre figure possono differire in parte dal prodotto reale.
- Le specifiche e l'aspetto esterno possono essere modificati senza preavviso per migliorare il prodotto.

TASCAM

TEAC CORPORATION

Phone: +81-42-356-9143
1-47 Ochiai, Tama-shi, Tokyo 206-8530 Japan

<https://tascam.jp/jp/>

TEAC AMERICA, INC.

Phone: +1-323-726-0303
10410 Pioneer Blvd. Suite #1 Santa Fe Springs, California 90670, U.S.A.

<https://tascam.com/us/>

TEAC UK Ltd.

Phone: +44-1923-797205
Meridien House, 69-71 Clarendon Road, Watford, Herts, WD17 1DS, United Kingdom

<https://www.tascam.eu/en/>

TEAC EUROPE GmbH

Phone: +49-611-71580
Bahnstrasse 12, 65205 Wiesbaden-Erbenheim, Germany

<https://www.tascam.eu/de/>

TEAC SALES & TRADING(SHENZHEN) CO., LTD

Phone: +86-755-88311561~2
Room 817, Xinian Center A, Tairan Nine Road West, Shennan Road, Futian District, Shenzhen, Guangdong Province 518040, China

<https://tascam.cn/cn/>