

TASCAM

TEAC Professional Division

9A08273800

AV-P25RMKII

AC Power Distributor

取扱説明書

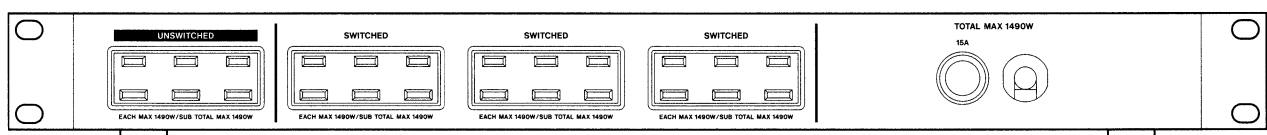
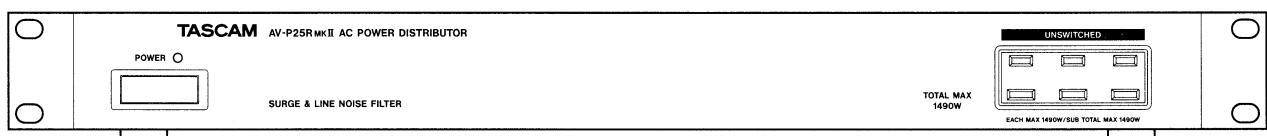



安全にお使いいただくために



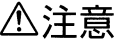



この取扱説明書への表示では、製品を安全に正しくお使いいただき、あなたや他の人々への危害や財産への損害を未然に防止するために、いろいろな絵表示をしています。その表示と意味は次のようになっています。内容をよく理解してから本文をお読みください。

表示の意味





	警告 この表示を無視して、誤った取扱いをすると、人が死亡または重傷を負う可能性が想定される内容を示しています。
	注意 この表示を無視して、誤った取扱いをすると、人が損害を負う可能性が想定される内容および物的損害のみの発生が想定される内容を示しています。











絵表示の例

	△記号は注意（警告を含む）を促す内容があることを告げるものです。
	⊘記号は禁止の行為であることを告げるものです。 図の中に具体的な禁止内容（左図の場合は分解禁止）が描かれています。
	●記号は行為を強制したり指示する内容を告げるものです。 図の中に具体的な指示内容（左図の場合は電源プラグをコンセントから抜け）が描かれています。

 警告	
	万一、煙が出ている、変なにおいや音がするなどの異常状態のまま使用すると、火災・感電の原因となります。すぐに機器本体の電源スイッチを切り、電源プラグをコンセントから抜いてください。煙が出なくなるのを確認して販売店または当社サービスセンターに修理をご依頼ください。
	万一機器の内部に異物や水などが入った場合は、まず機器本体の電源スイッチを切り、電源プラグをコンセントから抜いて、販売店または当社サービスセンターにご連絡ください。そのまま使用すると火災・感電の原因となります。
	電源コードが傷んだら（芯線の露出、断線など）販売店または当社サービスセンターに交換をご依頼ください。そのまま使用すると火災・感電の原因となります。
	この機器を使用できるのは日本国内のみです。表示された電源電圧（交流100ボルト）以外の電圧で使用しないでください。また、船舶などの直流（DC）電源には接続しないでください。火災・感電の原因となります。
	この機器の通風孔をふさがないでください。通風孔をふさぐと内部に熱がこもり、火災の原因となります。
	この機器の通風孔などから内部に金属類や燃えやすいものなどを差し込んだり、落とし込んだりしないでください。火災・感電の原因となります。
	この機器の上に花瓶や水などの入った容器や小さな金属物を置かないでください。こぼれたり、中に入った場合火災・感電の原因となります。
	電源コードの上に重いものをのせたり、コードが本機の下敷にならないようにしてください。コードに傷がついて、火災・感電の原因となります。
	電源コードを傷つけたり、加工したり、無理に曲げたり、ねじったり、引っ張ったり加熱したりしないでください。コードが破損して、火災・感電の原因となります。
	この機器のカバーは絶対に外さないでください。感電の原因となります。内部の点検・修理は販売店または当社サービスセンターにご依頼ください。
	この機器を改造しないでください。火災・感電の原因となります。

安全にお使いいただくために

 警告	
	この機器のACアウトレットが供給できる電力は1,490 Wまでです。接続する装置の消費電力の合計が1,490 Wを超えないようにしてください。火災の原因となります。
	この機器を設置する場合は、壁から20 cm以上の間隔をおいてください。また、放熱をよくするために、他の機器との間は少し離して置いてください。ラックなどに入れるときは、機器の天面から2 cm以上、背面から10 cm以上のすきまをあけてください。内部に熱がこもり、火災の原因となります。
	万一、この機器を落としたり、キャビネットを破損した場合は、機器本体の電源スイッチを切り、電源プラグをコンセントから抜いて、販売店または当社サービスセンターにご連絡ください。そのまま使用すると火災・感電の原因となります。

 注意	
	オーディオ機器、スピーカー等の機器を接続する場合は、各々の機器の取扱説明書をよく読み、電源を切り、説明に従って接続してください。また接続は指定のコードを使用してください。
	電源を入れる前には音量を最小にしてください。突然大きな音が出て聴力障害などの原因となることがあります。
	次のような場所に置かないでください。火災、感電やけがの原因となることがあります。 <ul style="list-style-type: none"> ・調理台や加湿器のそばなど油煙や湯気があたる場所 ・湿気やほこりの多い場所 ・ぐらついた台の上や傾いた所など不安定な場所
	電源コードを熱器具に近付けないでください。コードの被ふくが溶けて、火災・感電の原因となります。
	濡れた手で電源プラグを抜き差ししないでください。感電の原因となることがあります。
	電源プラグを抜くときは、電源コードを引っ張らないでください。コードが傷つき、火災・感電の原因となることがあります。必ずプラグを持って抜いてください。
	移動させる場合は、電源スイッチを切り、必ず電源プラグをコンセントから抜き、機器間の接続コードなど外部の接続コードを外してから行ってください。コードが傷つき、火災・感電の原因となることがあります。
	旅行などで長期間、この機器をご使用にならないときは、安全のため必ず電源プラグをコンセントから抜いてください。
	お手入れの際は安全のため電源プラグをコンセントから抜いて行ってください。

はじめに

このたびは、TASCAM AV-P25RMKIIをお買いあげいただきまして誠にありがとうございます。

ご使用になる前にこの取扱説明書をよくお読みいただき、正しい取り扱い方法をご理解いただいた上で、十分に機能を発揮させ末永くご愛用くださいますようお願い申し上げます。

お読みになったあとは、いつでも見られるところに必ず保管してください。

AV-P25RMKIIは、電源部にサージノイズフィルターおよびラインノイズフィルターを内蔵していますので、外部ノイズをカットしたクリーンな電源を供給することが可能です。

使用上のご注意

- 本機の電源プラグは、必ず100 V AC (50 - 60 Hz)の壁面コンセントに直接接続してください。延長ケーブルなどは使わないでください。
- 本機に強い衝撃を加えないでください。
- パネルおよびケースの清掃には、シリコンクロスなどの軟らかい布をご使用ください。汚れがひどい場合は、水で薄めた中性洗剤液を布に含ませて軽く拭いてください。なお、シンナーやベンジンなどの溶剤は、アクリル部や塗装面が溶けたり、表示文字が消えたりすることがありますので、絶対に使用しないでください。
- 本機はヒューズを備えています。万一、動作しなくなった場合は、電源プラグを抜いてお近くの当社営業所またはサービスセンターにご相談ください。

ラックマウント

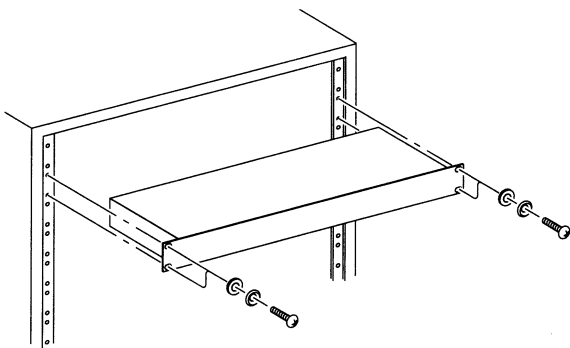

ラックマウントする場合は、付属のマウントビスキットを使って取り付けてください。

仕様

定格電源：	100 V AC (50 - 60 Hz)
最大定格電力：	1,490 W (14.9 A)
電源コンセント：	SWITCHED (後面 2P×9) UNSWITCHED (前面 2P×3、後面 2P×3)
フィルター：	サージノイズフィルター ラインノイズフィルター
電源ヒューズ：	15 A、スローブロータイプ
外形寸法：	432×44×100 mm (幅×高さ×奥行き) [アングル取付時は幅482 mm]
質量：	1.7kg
付属品：	ラックマウントアングル 2 マウントビスキット 1式 ゴム足 4

- 改善のため、予告なく仕様および外観を変更することがあります。

寸法図

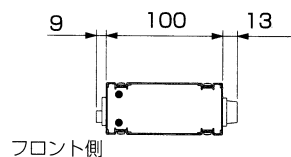
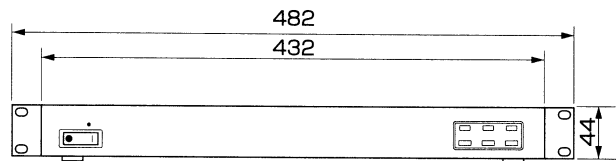

フロント側

電源コード：2 m

アフターサービス

- この製品には保証書を別途添付しております。保証書は所定事項を記入してお渡ししておりますので、記載内容をご確認の上、取扱説明書などと一緒に大切に保管してください。
- 保証期間はお買い上げ日より1年です。保証期間中は記載内容により当社サービスセンターが修理いたします。その他の詳細につきましては保証書をご参照ください。
- 保証期間経過後、または保証書を提示されない場合の修理などについては、お買い上げの販売店または当社営業所などにご相談ください。修理によって機能を維持できる場合は、お客さまのご要望により有料修理いたします。
- 万一、故障が発生し修理を依頼される場合は、次の事項を確認の上ご連絡ください。
 - 型名、型番 (TASCAM AV-P25RMKII)
 - 製造番号 (Serial No.)
 - 故障の症状 (できるだけ詳しく)
 - お買い上げ年月日
 - お買い上げ販売店名
- この製品の補修用性能部品 (製品の機能を維持するために必要な部品) の最低保有期間は製造打ち切り後5年です。

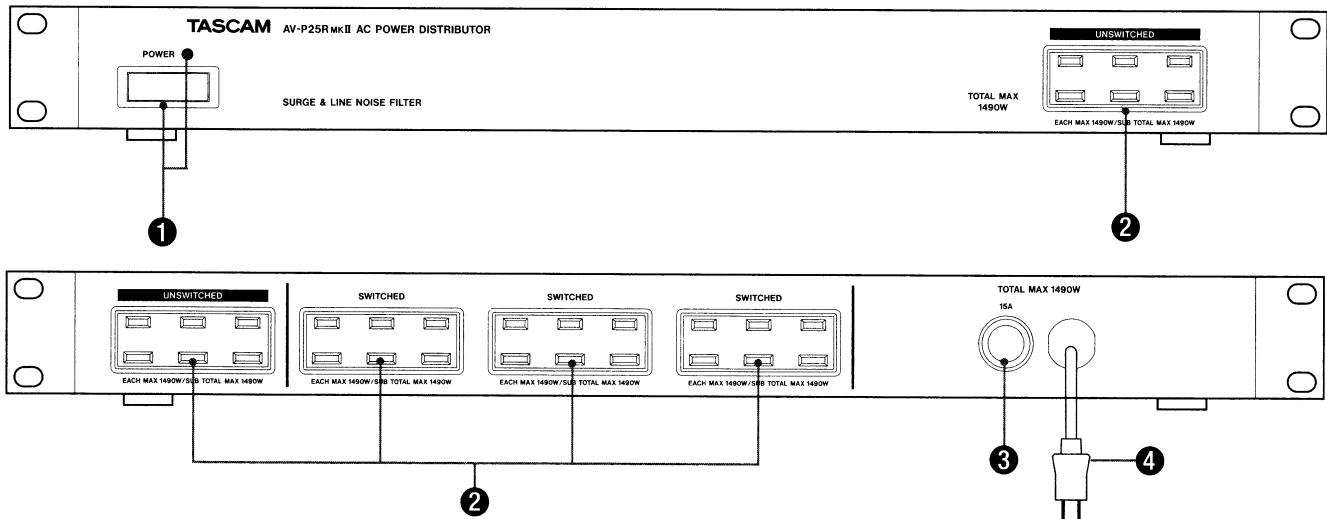

各部の名称と機能

① 電源スイッチ／電源インジケータ

電源をオン／オフします。オンのときPOWERインジケータが点灯します。

② 電源コンセント

SWITCHEDコンセント：

電源スイッチオン時に電源が供給されます。

UNSWITCHEDコンセント：

電源が常に供給されます。

③ ヒューズホルダー

15 A、スローブロータイプのヒューズが入っています。

④ 電源プラグ

必ず100 V AC (50 - 60 Hz)の壁面コンセントに直接接続してください。延長ケーブルなどは使わないでください。

接続

注意

- 接続する前にすべての機器の電源を切ってください。
- 本機のACアウトレットが供給できる電力は1,490Wまでです。接続する装置の消費電力の合計が**1,490Wを超えない**ようにしてください。火災の原因となります。
- 電気ストーブや電熱器などの電力消費量が多い機器は接続しないでください。
- 電源コードを傷つけたり、加工したり、無理に曲げたり、ねじったり、引っ張ったり加熱したりしないでください。コードが破損して、火災・感電の原因となります。

- 本機の電源プラグを壁面コンセントに接続します。
- ミキサー、マルチトラックレコーダーなどを本機の電源コンセントに接続します。
- タイマー内蔵機器は“UNSWITCHED”コンセントに接続してください。

電源の極性

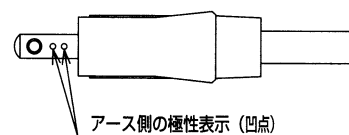

TASCAM サービス・エリア

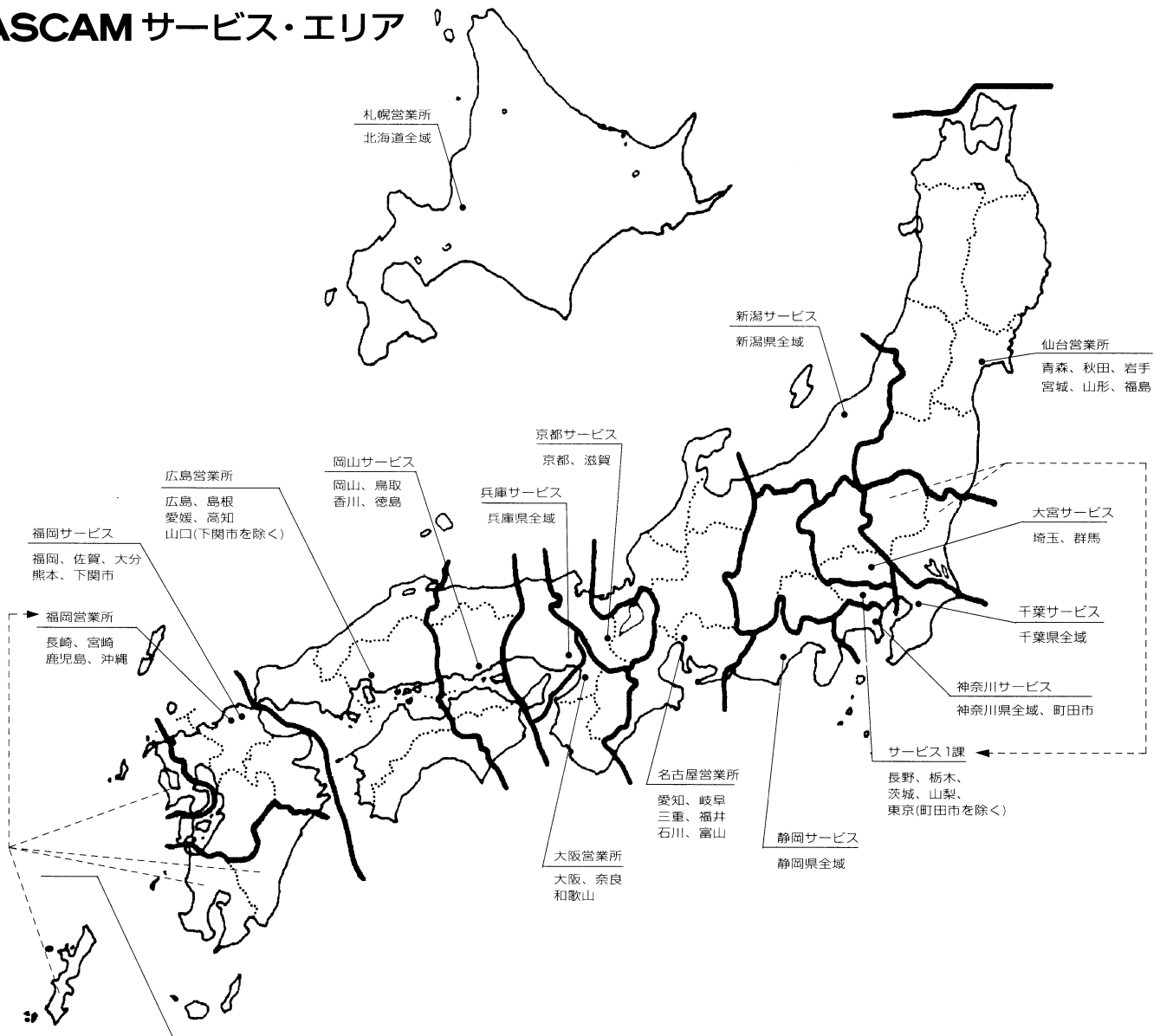

ティアック株式会社

国内営業部	☎ (0422)52-5072	〒180-8550 東京都武蔵野市中町3-7-3
技術的なお問い合わせ	タスカム営業技術 ☎ (0422)52-5106	〒180-8550 東京都武蔵野市中町3-7-3
アフター・サービスに関するお問い合わせ	札幌営業所 ☎ (011)521-4101(代)	〒064-0807 札幌市中央区南7条西2-2 くぼたビル
	仙台営業所 ☎ (022)218-0007(代)	〒981-3135 仙台市泉区八乙女3-2-30 リバーサイドビル及川
	新潟サービス ☎ (025)245-0103	〒950-0865 新潟県新潟市元馬越1-4-11 黒井ハイツ
	大宮サービス ☎ (048)642-4551	〒331-0052 大宮市三橋2-846
	サービス1課 ☎ (0422)52-5107	〒180-8550 東京都武蔵野市中町3-7-3
	千葉サービス ☎ (043)255-1281	〒260-0042 千葉市中央区椿森1-21-13 清水ビル
	神奈川サービス ☎ (042)746-6850	〒228-0803 相模原市相模大野7-14-9 グリーンシティビル
	静岡サービス ☎ (054)238-2431	〒422-8034 静岡市高松1-12-1 寿道ハイツ105号
	名古屋営業所 ☎ (052)702-3100(代)	〒465-0025 名古屋市名東区上社5-406
	京都サービス ☎ (075)871-8730	〒616-8224 京都市右京区常盤窪町19 西垣ビル
	大阪営業所 ☎ (06)6384-5201(代)	〒564-0062 吹田市垂水町3-34-10
	兵庫サービス ☎ (072)755-1002	〒666-0004 兵庫県川西市萩原1-11-29
	岡山サービス ☎ (086)225-8601	〒700-0945 岡山市新保1155-1
	広島営業所 ☎ (082)294-4751(代)	〒730-0846 広島市中区西川口町13-19
	福岡営業所 ☎ (092)431-5781(代)	〒812-0008 福岡市博多区東光2-2-24
	福岡サービス ☎ (092)957-2050	〒811-2107 福岡県糟屋郡宇美町とびたけ3-7-12

■上記営業所にはサービス・センターを併設しています。お問い合わせ受付時間は、土・日・祝日を除く 9:30～12:00/13:00～17:00です。

■住所や電話番号は、予告なく変更する場合があります。あらかじめご了承ください。